

Splitter

# Slican UTS-4T

## Slican UTS-1C2T



CE



## Wstęp:

Splittery Slican UTS dedykowane są rozprowadzania linii telefonicznych za pomocą ethernetowej (sktętki UTP) sieci strukturalnej – bez potrzeby ingerencji w pathpanele i gniazda.

## Rodzaje:

1. Splitter **UTS-4T** -prowadzi 4 telefony na jednym kablu UTP. Gniazda 1xRJ45->4xRJ11  
Dedykowany do "zwielokrotnionych" gniazd w serwerach Slican IPL-256/IPM-032 - stosowany tylko po stronie końca sieci gdzie podłącza się telefony. Możliwe użytkowanie w dowolnych centralach telefonicznych - niezbędne wtedy jest stosowanie Splittera symetrycznie na obydwu końcach sieci (kabla UTP).

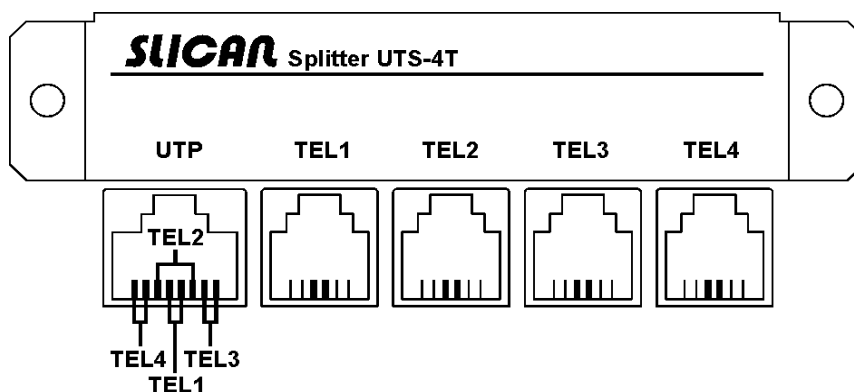

2. Splitter **UTS-1C2T** Gniazda 1xRJ45->1xRJ45+2xRJ11 - komputer + 2 telefony stosowane po obydwu stronach (w serwerowni i po stronie zakończenia).

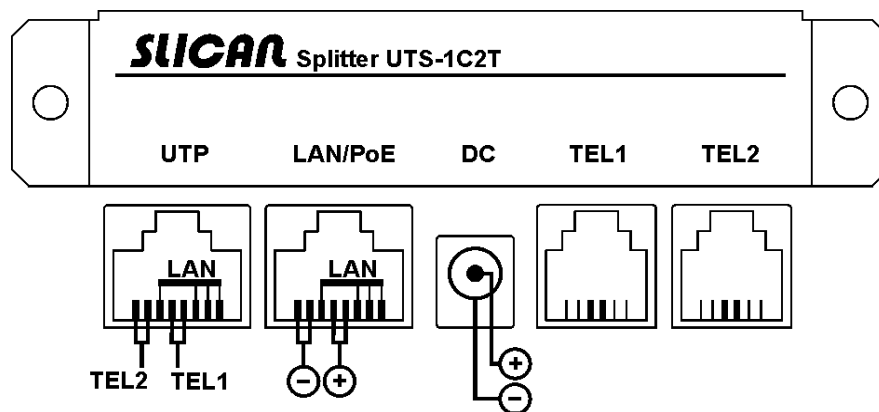

Zastosowania:

**1.Splitter UTS-4T:**

Wykorzystanie sieci strukturalnej (wszystkich par przewodów Skrętki UTP) do instalacji 4 linii telefonicznych.

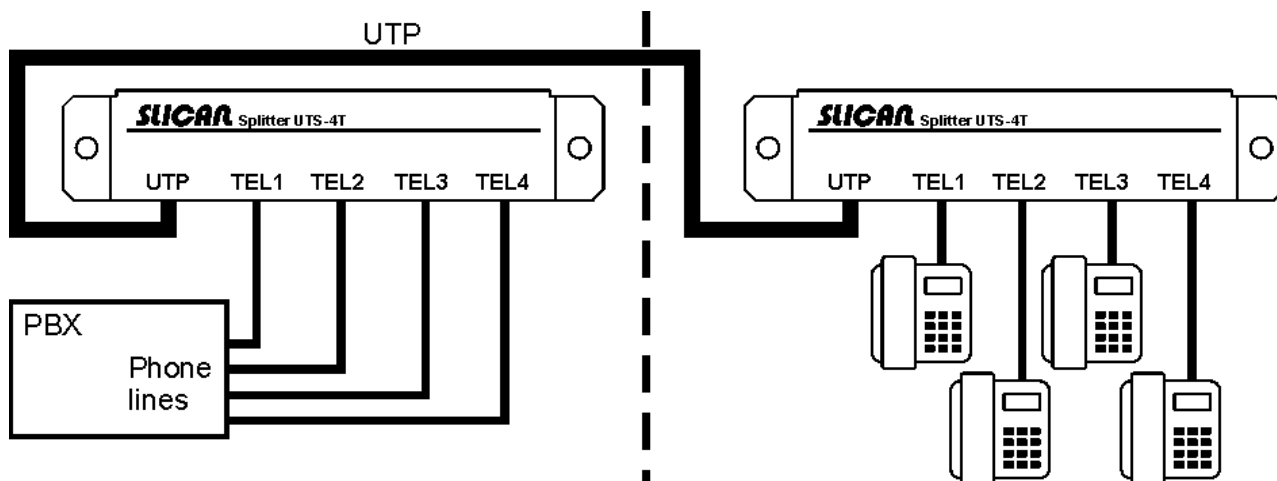

**2.Splitter UTS-1C2T:**

Wykorzystanie sieci strukturalnej (niewykorzystywanych par przewodów Skrętki UTP) do instalacji 2 linii telefonicznych i jednego połączenia ethernetowego.

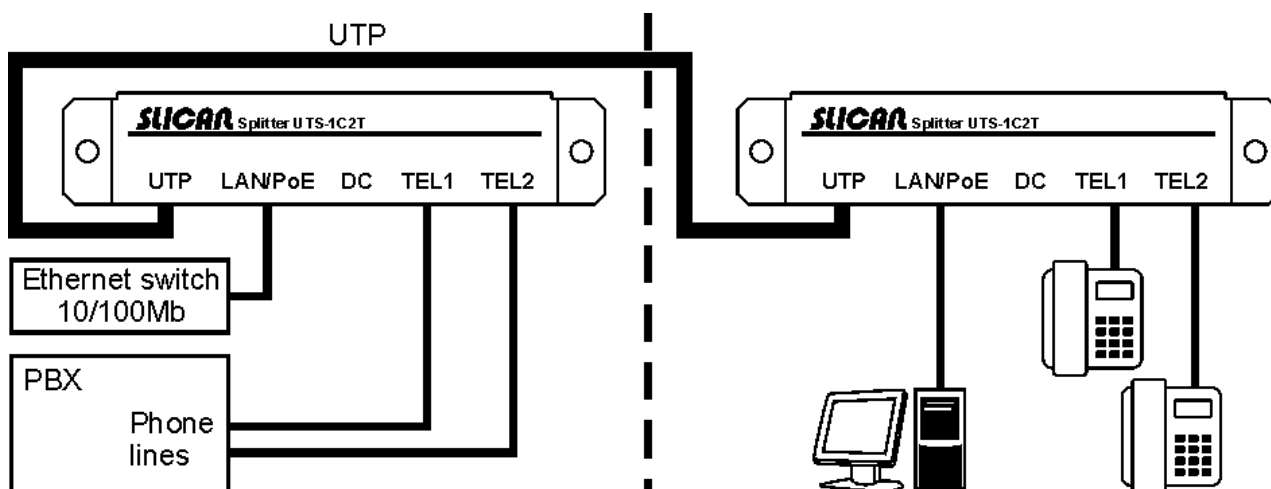

### 3. Splitter UTS-1C2T:

Wykorzystanie sieci strukturalnej (niewykorzystywanych par przewodów Skrętki UTP) do instalacji 2 linii telefonicznych i jednego połączenia ethernetowego z lokalnym zasilaniem POE.

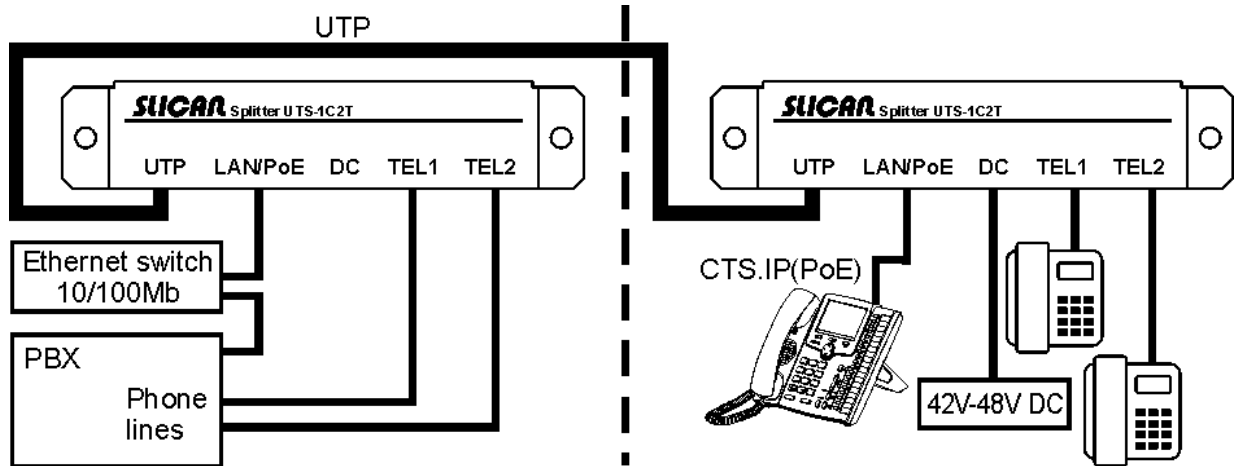

### 4. Splitter UTS-4T: Wykorzystanie zwielokrotnionych portów w serwerach Slican IPL-256/IPM-032

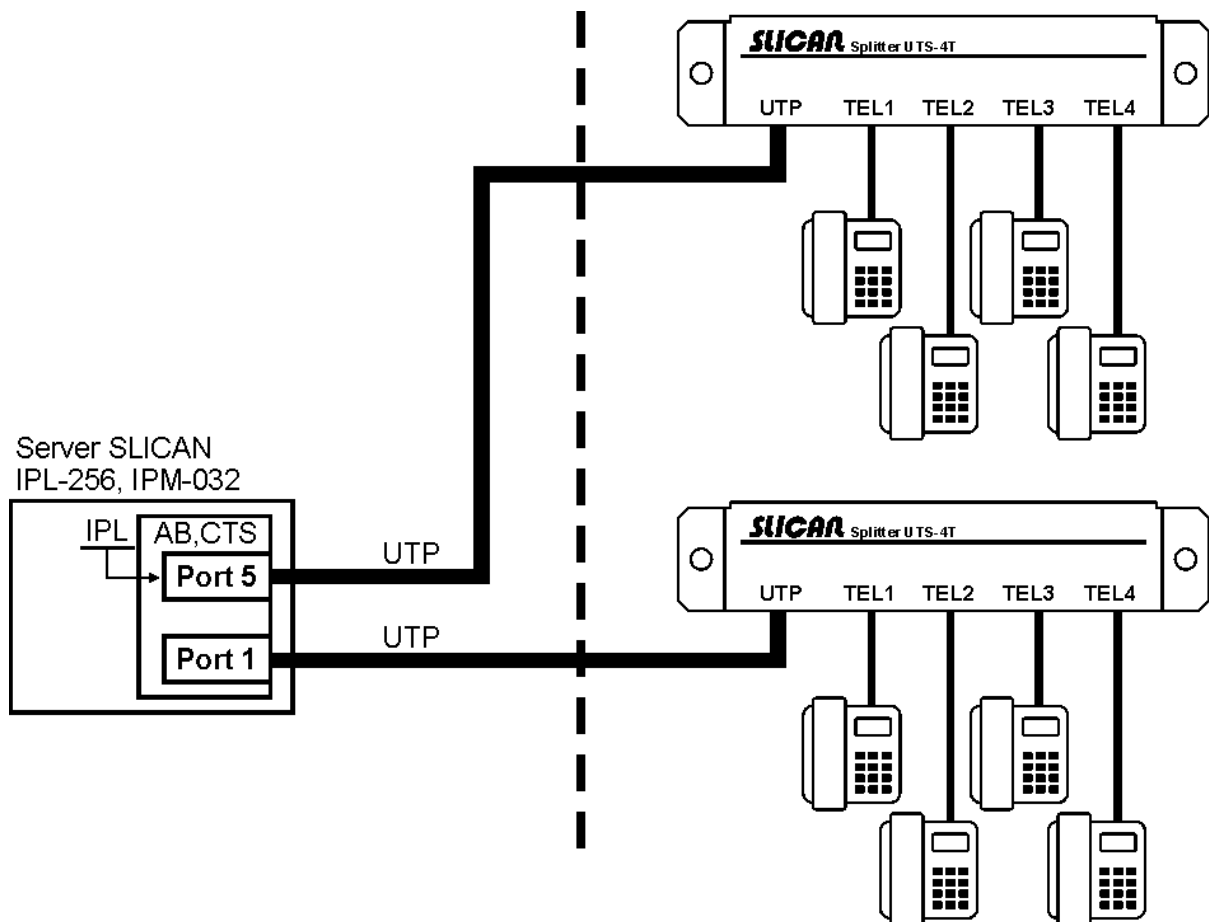

„Producent zastrzega sobie prawo do wprowadzania zmian w produkcie bez uprzedniego powiadomienia.”

Wydanie 1.00

Data ostatniej modyfikacji: 19.02.2013

**SLICAN Sp. z o.o.**

[www.slican.pl](http://www.slican.pl)

e-mail: [office@slican.pl](mailto:office@slican.pl)

Prawidłowe usuwanie produktu:

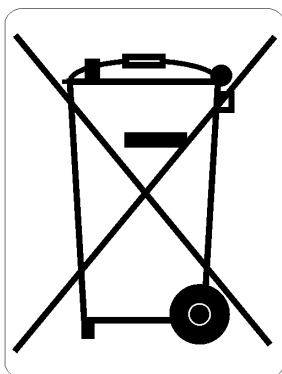

### Prawidłowe usuwanie produktu (zużyty sprzęt elektryczny i elektroniczny)

Oznaczenie umieszczane na produkcie lub w odnoszących się do niego tekstach wskazuje, że produktu po upływie okresu używania nie należy usuwać z innymi odpadami pochodzącymi z gospodarstw domowych, firm i instytucji. Aby uniknąć szkodliwego wpływu na środowisko naturalne i zdrowie ludzi wskutek niekontrolowanego usuwania odpadów, prosimy o oddzielenie produktu od innego typu odpadów oraz odpowiedzialny recykling w celu promowania ponownego użycia zasobów materialnych jako stałej praktyki. W celu uzyskania informacji na temat miejsca i sposobu bezpiecznego dla środowiska recyklingu tego produktu użytkownicy gospodarstwa domowego powinni skontaktować się z punktem sprzedaży detalicznej, w którym dokonali zakupu produktu lub z organem władz lokalnych. Użytkownicy w firmach powinni skontaktować się ze swoim dostawcą i sprawdzić warunki umowy. Produktu nie należy usuwać razem z innymi odpadami komunalnymi.