

Telefon IP

VPS-804P

Instrukcja obsługi

Wydanie 1.00

Data ostatniej modyfikacji: 21.10.2014



Spis treści:

<u>1. Telefon VPS-804P</u>	<u>5</u>
<u>1.1. Informacje dotyczące bezpieczeństwa</u>	<u>5</u>
<u>1.2. Zawartość pudełka</u>	<u>6</u>
<u>2. Instalacja telefonu</u>	<u>8</u>
<u>2.1. Przytwierdzenie podstawki</u>	<u>8</u>
<u>2.2. Podłączenie do sieci i zasilania</u>	<u>9</u>
<u>2.3. Uruchomienie telefonu</u>	<u>9</u>
<u>3. Informacje o urządzeniu</u>	<u>10</u>
<u>3.1. Przegląd komponentów urządzenia</u>	<u>10</u>
<u>3.2. Przegląd ikon</u>	<u>13</u>
<u>4. Konfiguracja telefonu</u>	<u>14</u>
<u>4.1. Podstawowe funkcje telefonu</u>	<u>14</u>
<u>4.2. Ustawienia za pośrednictwem przeglądarki internetowej</u>	<u>14</u>
<u>4.3. Hasło administracyjne</u>	<u>15</u>
<u>4.4. Język</u>	<u>16</u>
<u>4.5. Czas i data</u>	<u>17</u>
<u>4.6. Wygaszacz ekranu</u>	<u>19</u>
<u>4.7. Dźwięk dzwonka</u>	<u>19</u>
<u>4.8. Głośność dzwonka</u>	<u>20</u>
<u>4.9. Katalog – edycja listy kontaktów</u>	<u>21</u>
<u>4.10. Historia połączeń</u>	<u>22</u>
<u>4.11. Konfiguracja sieci</u>	<u>23</u>
<u>5. Konfiguracja kont VoIP</u>	<u>23</u>
<u>5.1. Konfiguracja podstawowa kont VoIP</u>	<u>24</u>
<u>5.2. Konfiguracja zaawansowana kont VoIP</u>	<u>24</u>
<u>6. Podstawowe funkcje rozmów</u>	<u>25</u>

6.1. Wykonywanie połączenia	25
6.2. Kończenie rozmowy	26
6.3. Odbieranie połączeń	26
6.4. Automatyczna odpowiedź (Auto answer).....	27
6.5. Zawieszenie połączenia	27
6.6. Przekazywanie połączenia	28
6.7. Konferencje telefoniczne.....	29
6.8. Przekierowanie połączeń (funkcja FWD)	30
6.9. Przywołanie numeru (REDIAL)	32
6.10. Połączenia anonimowe.....	32
6.11. Wyciszenie mikrofonu	32
6.12. DND (nie przeszkadzać)	33
6.13. Klawisz końca wybierania	33
6.14. Opóźnienie wybierania numeru	33
6.15. Gorąca linia	34
7. Funkcje zaawansowane.....	35
7.1. Wiadomość głosowa.....	35
7.2. Intercom	35
7.3. Szybkie wybieranie	36
7.4. Bezpośrednie przechwytywanie połączeń	36
7.5. Przechwytywanie połączeń z grupy	37
7.6. BLF(Busy Lamp Field)	37
7.7. Linia współdzielona	38
7.8. Parkowanie połączeń	38
7.9. Paging	38
7.10. DTMF	39

7.11. Prefiks	39
7.12. Akcje URL	39
7.13. Układ klawiszy	40
7.14. Blokada klawiatury	40
8. Zarządzanie – aktualizacja	41
8.1. Start	41
8.2. Reset fabryczny	41
8.3. Aktualizacja oprogramowania	41
8.4. Pobieranie książki telefonicznej.....	43
8.5. Logi systemu.....	44
8.5. Certyfikaty TLS.....	44
9. Problemy.....	44
9.1. Dlaczego wyświetlacz nic nie pokazuje?	44
9.2. Dlaczego wyświetlacz pokazuje napis „Sieć nieodstępna”?	44
9.3. Dlaczego nie mam sygnału wybierania?	44
10. Załącznik.....	45
10.1. Specyfikacja techniczna	45
10.2. Parametry głosowe	45
10.3. Parametry sieciowe	45

1. Telefon VPS-804P

Dziękujemy za zakup telefonu VPS-804P. Jest to w pełni funkcjonalny telefon internetowy umożliwiający komunikację głosową za pośrednictwem sieci. To urządzenie działa tak, jak tradycyjny telefon: można wykonywać i odbierać połączenia oraz korzystać z pozostałych funkcji charakterystycznych dla zwykłego telefonu. To jednak nie wszystko, ponieważ ten telefon ma także inne funkcje usług związanych z danymi, niedostępnych w tradycyjnych aparatach. Niniejsza instrukcja zawiera informacje na temat funkcji i usług dostępnych w urządzeniu.

1.1. Informacje dotyczące bezpieczeństwa

Przed podłączeniem i rozpoczęciem używania telefonu należy przeczytać poniższe informacje dotyczące bezpieczeństwa. Są one ważne, aby urządzenie działało w sposób bezpieczny i niezawodny.

- Należy stosować zewnętrzny zasilacz znajdujący się w opakowaniu z urządzeniem. Stosowanie innych zasilaczy może spowodować uszkodzenie telefonu, wpłynąć na działanie lub powodować zakłócenia.
- Przed użyciem dołączonego zewnętrznego zasilacza należy sprawdzić, czy jest on zgodny z napięciem sieciowym. Nieprawidłowe napięcie zasilania może spowodować pożar i uszkodzenia.
- Należy uważać, aby nie uszkodzić kabla zasilającego. Jeśli kabel zasilający lub wtyczka są uszkodzone, nie wolno ich używać – istnieje groźba pożaru lub porażenia prądem.
- Nie montować urządzenia w miejscach, gdzie mogłoby być narażone na bezpośrednie działanie światła słonecznego. Nie stawiać na dywanach lub poduszkach, może to doprowadzić do pożaru lub awarii.
- Unikać wystawiania telefonu na wysokie i niskie temperatury (poniżej 0°C) lub na dużą wilgotność. Unikać zamoczenia w jakimkolwiek płynie.
- Nie podejmować prób otwierania urządzenia. Nieumiejętne obchodzenie się z urządzeniem może spowodować jego uszkodzenie. Aby uzyskać pomoc, należy skontaktować się z autoryzowanym sprzedawcą. W przeciwnym wypadku może dojść do pożaru, porażenia prądem lub awarii.
- Nie stosować ostrych chemikaliów, rozpuszczalników czyszczących ani silnych detergentów do czyszczenia urządzenia. Przecierać miękką ściereczką lekko zwilżoną roztworem łagodnego mydła z wodą.
- W razie burzy nie dotykać wtyczki zasilania ani kabla telefonicznego, ponieważ grozi to porażeniem elektrycznym.
- Niestosowanie powyższych zaleceń prowadzi to do sytuacji grożącej obrażeniami ciała. Przed rozpoczęciem pracy z jakimkolwiek elementem należy zdać sobie sprawę z zagrożeń związanych z obwodami elektrycznymi, a także zaznajomić się ze standardowymi praktykami zapobiegania wypadkom.

„Producent zastrzega sobie prawo do wprowadzania zmian w produkcie bez uprzedniego powiadomienia.”

Slican sp.z o.o.

www.slican.pl

e-mail: office@slican.pl

1.2. Zawartość pudełka

Pudełko zawiera następujące elementy, należy sprawdzić czy wszystkie części są obecne:

TELEFON

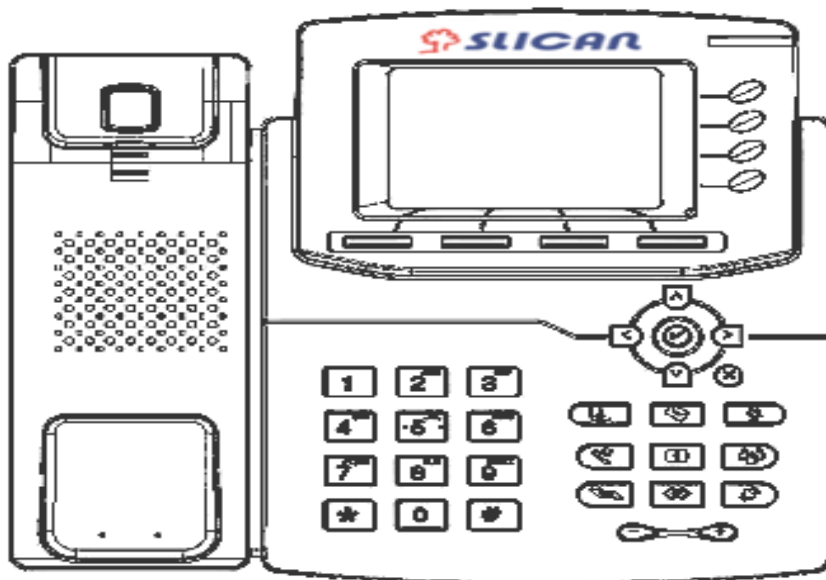

PODSTAWKA

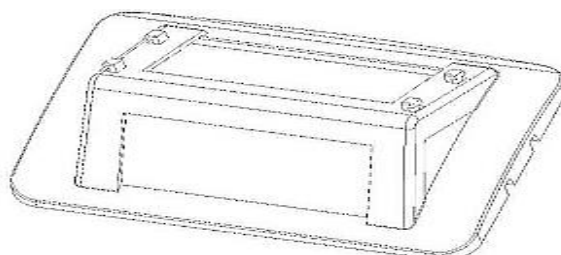

SŁUCHAWKA



KABEL SŁUCHAWKI

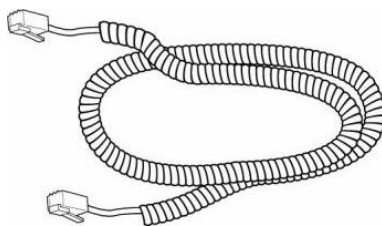

ZASILACZ

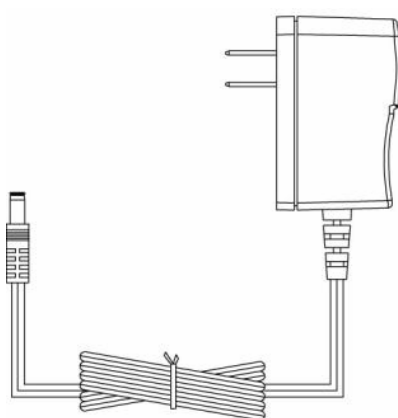

KABEL ETHERNET

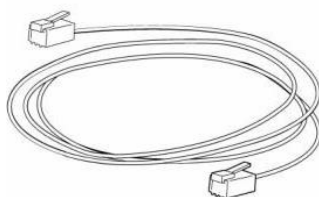

INSTRUKCJA SZYBKIEJ USŁUGI



2. Instalacja telefonu

2.1. Przytwierdzenie podstawki

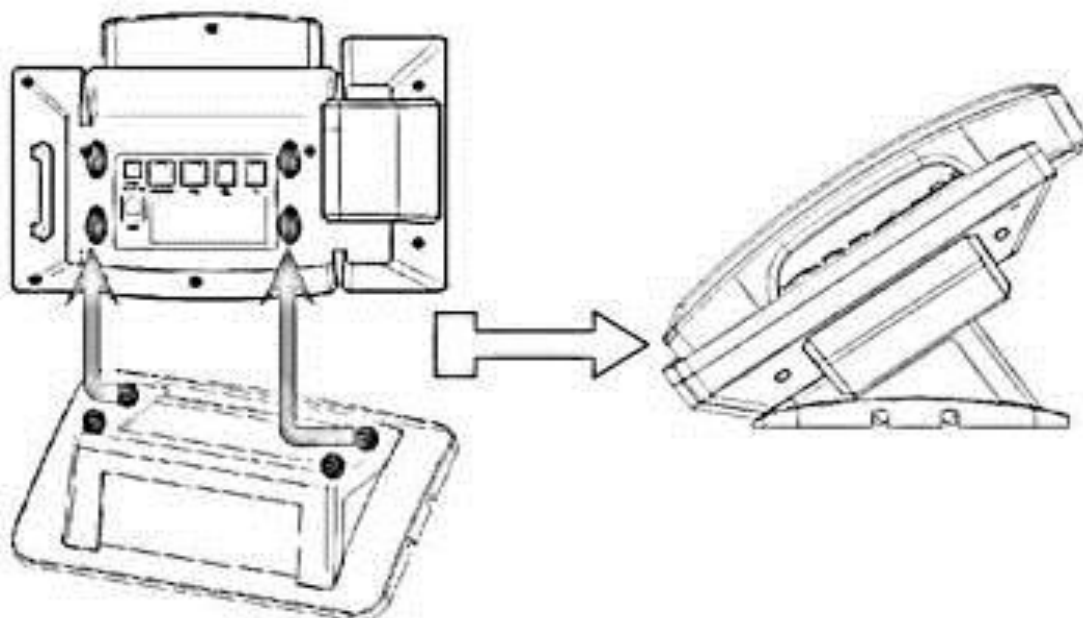

Podłącz słuchawkę oraz opcjonalny zestaw słuchawkowy.

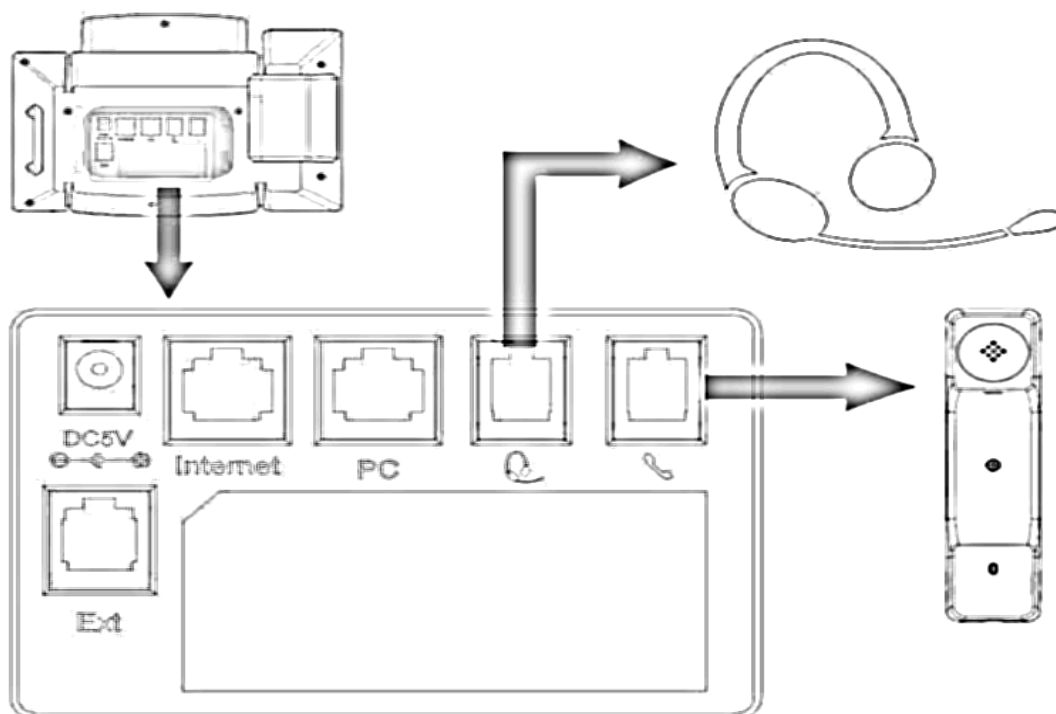

2.2. Podłączenie do sieci i zasilania

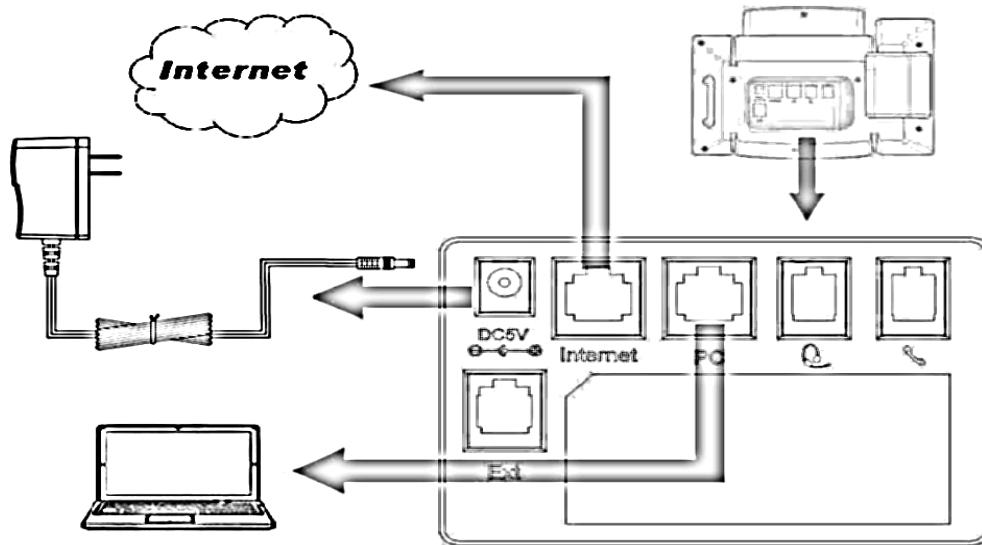

2.3. Uruchomienie telefonu

Po tym jak telefon zostanie podłączony do zasilania system rozpocznie uruchamianie i przeprowadzi następujące operacje:

- uruchamianie telefonu

Telefon zakończy proces uruchamiania wczytaniem zapisanej konfiguracji. Na wyświetlaczu telefonu pojawi się napis „Booting”



- proces inicjalizacji







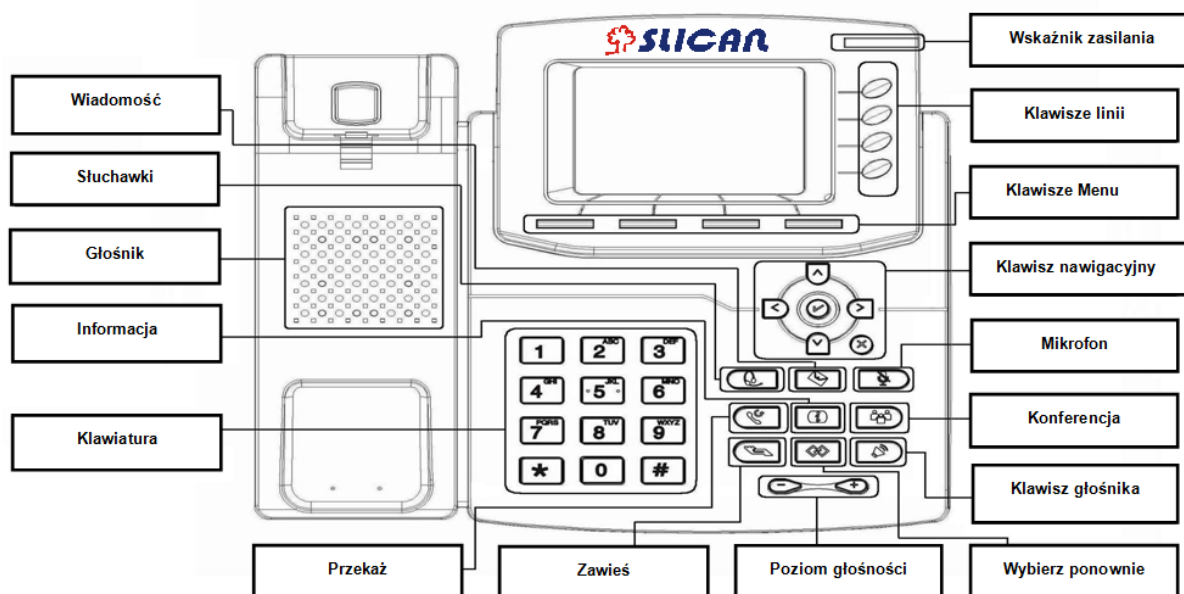

Domyślnie telefon będzie próbował połączyć się z serwerem DHCP w celu uzyskania odpowiednich ustawień sieci, takich jak: adres IP, maska podsieci, domyślna brama wyjściowa czy serwer DNS.







3. Informacje o urządzeniu

3.1. Przegląd komponentów urządzenia





















Element	Opis
Wyświetlacz LCD	Prezentacja informacji o dacie i godzinie, kontaktach użytkowników, przyciskach, wiadomościach, połączeniach.
Dioda zasilania	Wskazuje stan zasilania urządzenia
Przyciski linii (kont VoIP)	Telefon wspiera maksymalnie 3 konta VoIP: Kolor zielony: używana linia - w trakcie rozmowy Migający kolor czerwony: połączenie przychodzące
Klawisze nawigacji	 OK  Strzałka w górę: w celu przesunięcia wyboru w górę.  Strzałka w prawo: w celu przesunięcia wyboru w prawo.

	 Strzałka w dół: w celu przesunięcia wyboru w dół.  1. Powrót do głównego ekranu 2. Anulowanie powiadomienia lub połączenia
Klawisz wyciszenia	 Wyciszenie mikrofonu telefonu w trakcie rozmowy
Konferencja	 Naciśnij, aby zestawić konferencję.
Klawisze funkcyjne	Do konfiguracji i korzystania z następujących funkcji: Linia Szybkie wybieranie BLF (lampki) Lista BLF Poczta głosowa Bezpośrednie odebranie Odebranie grupy Zaparkowanie połączenia Intercom DTMF Prefiks Zawieś Konferencja DND (nie przeszkadzać) Redial (ponowne wybranie numeru) Transfer SMS Hot-desking Przywołanie połączenia Nagrywanie Linia współdzielona Dioda LED pokazuje status, kiedy zostało zaprogramowana funkcja linii współdzielonej: Stała zielona: Bezczynność Stała czerwona: Zajęty Migająca zielona: Oddzwania Migająca czerwona: Połączenie przychodzące Stała pomarańczowa: W trakcie rozmowy Migająca pomarańczowa: Publiczne zawieszenie Migająca zielona: Prywatne zawieszenie Nieaktywna: Niezarejestrowany

Głośnik	 Włączenie/wyłączenie telefonu w tryb głośnomówiący
Redial	 Wybieranie ostatnio wybranego numeru. Wysyłanie polecenia.
Wiadomość	 Wskaźnik nowej wiadomości, wciśnięcie pokazuje treść.
Zawieś	 Zawieszanie lub przywracanie wcześniej zawieszonoego połączenia.
Głośność	 Zmniejszenie głośności  Zwiększenie głośności
Klawiatura alfanumeryczna	Do wybierania cyfr numerów telefonicznych, liter, itp..
Zestaw słuchawkowy	 Wskazuje podłączenie zestawu słuchawkowego.

3.2. Przegląd ikon

Ikona	Opis
	Sieć
	Zalogowany
	Niezalogowany
	Tryb głośnomówiący
	Tryb słuchawki
	Tryb zestawu słuchawkowego
	Wiadomość głosowa/tekstowa
	Wyciszenie
	Zawieszony
	DND - Nie przeszkadzać
	Wyciszony
	Połączenia odebrane
	Połączenia wychodzące
	Połączenia nieodebrane
	Połączenia przekazane
	Konferencja
	Blokada klawiatury
	Klawiatura odblokowana

4. Konfiguracja telefonu

4.1. Podstawowe funkcje telefonu

Konfigurację podstawowych funkcji telefonu można wykonać za pomocą wbudowanego wyświetlacza LCD.



Za pomocą klawisza funkcyjnego „Menu” konfigurujemy takie ustawienia jak: czas i data, język menu, dźwięk dzwonka, wygaszacz ekranu. Zaawansowane funkcje wymagają znajomości hasła do konfiguracji (domyślnie: admin).

4.2. Ustawienia za pośrednictwem przeglądarki internetowej

Zaawansowane funkcje telefonu można konfigurować za pomocą przeglądarki internetowej.

Wymaga to znajomości adresu IP telefonu przydzielonego przez serwer DHCP rezydującego w sieci lokalnej (telefon domyślnie ustawiony jako klient DHCP). Aby wyświetlić adres IP naciśnij na wyświetlaczu LCD :

Menu -> Status -> Informacje

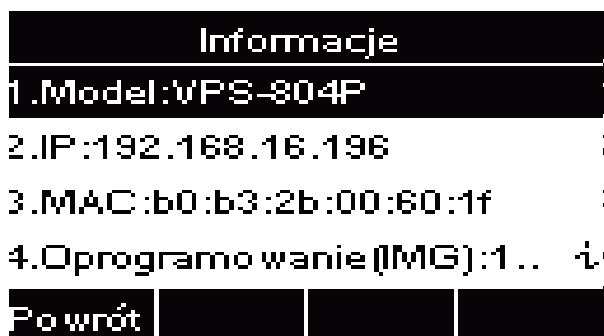

Wprowadź adres IP w polu adresowym swojej przeglądarki internetowej.

Wprowadź nazwę swojego użytkownika (domyślnie **admin**) oraz hasło (domyślnie **admin**).

Zaloguj się.

[Wyloguj](#)

SLICAN [Start](#) | [Konto](#) | [Sieć](#) | [Klawisze funkcyjne](#) | [Ustawienia](#) | [Katalog](#) | [Zarządzanie](#)

Status

- Wersja**

Model produktu	VPS-802
Wersja oprogramowania	BOOT--1.0.3.34(2014-03-21 14:27:00) IMG--1.0.3.61(2014-06-25 19:14:00) DSP--6.1.6(Patch 1.0.0)
- Status konta**

Konto1	Unregistered
Konto2	Registered
- Sieć**

Typ portu WAN	DHCP
Adres IP portu WAN	192.168.16.26
Maska podsieci	255.255.0.0
Brama	192.168.0.1
Preferowany DNS	8.8.8.8
Alternatywny DNS	8.8.8.8
MAC adres	b0:b3:2b:00:5b:d1
Typ urządzenia	Bridge
- Pamięć wolna** 47836 KB
- Czas pracy telefonu** 0 day(s) 5 hour(s) 25 min(s) 22 sec(s)

UWAGA

Wersja:
Informacja o rodzaju produktu i wersji oprogramowania.

Status konta:
Informacja o statusie kont.

Sieć:
Informacje o porcie WAN i LAN.

Czas pracy telefonu:
Pokazuje czas pracy po włączeniu zasilania urządzenia.

Restart:
Przycisk ten powoduje ponowne uruchomienie telefonu.

4.3. Hasło administracyjne

Hasło to jest wykorzystywane jest głównie w celu zalogowania poprzez przeglądarkę internetową lub konfiguracji ustawień zaawansowanych przy wykorzystaniu interfejsu telefonu. Domyślnym hasłem administracyjnym jest **admin**.

Zmiana hasła na telefonie

Naciśnij: *Menu* -> *Ustawienia* -> *Ustawienie zaawansowane* -> *Hasło (domyślnie admin)* -> *Ustawienia telefonu* -> *Ustaw hasło*

Wprowadź aktualne hasło, następnie nowe hasło oraz potwierdź nowe hasło.

Wciśnij klawisz programowy „Zapisz” lub , aby zapamiętać hasło.

```

Ustaw hasło
1.Bieżące hasło:
2.Nowe hasło:
3.Zatwierdź:

Wróć  ZaB  Usuń  Zapisz
  
```

Zmiana hasła poprzez interfejs webowy

Zarządzanie → Hasło

Wypełnij pola: Bieżące hasło, Nowe hasło, Potwierdź hasło następnie Zapisz

The screenshot shows the SUCAR web interface. At the top, there is a navigation bar with the SUCAR logo and menu items: Start, Konto, Sieć, Klawisze funkcyjne, Ustawienia, Katalog, and Zarządzanie. A 'Wyloguj' link is in the top right corner. On the left, a sidebar contains buttons for: Hasło, Aktualizacja, Auto Provision, Konfiguracja, Certyfikaty TLS, Restart, and Uruchom. The main content area is for password change. It includes a dropdown for 'Typ użytkownika' (set to 'admin'), three input fields for 'Bieżące hasło', 'Nowe hasło', and 'Potwierdź hasło', each with a '(Maksymalna długość 26)' note. At the bottom are 'Zapisz' and 'Anuluj' buttons. On the right, a 'UWAGA' box contains text about administrator password changes and a 'Certyfikaty TLS' section with a note to download a TLS certificate file.

4.4. Język

Domyślnym językiem interfejsu telefonu jest język angielski (zarówno menu telefonu jak i interfejs WEB).

Zmiana języka poprzez interfejs telefonu

Wybierz: Menu → Ustawienia → Ustawienia podstawowe → Język.

Wciśnij przycisk „Zapisz”, aby zapisać konfigurację.

The screenshot shows a language selection menu on a phone interface. The title is 'Język'. There are two options: '1. Angielski (English)' and '2. Polski (Polish)'. The second option is selected, indicated by a checkmark. At the bottom, there are three buttons: 'Wróć', a blank button, and 'Zapisz'.

Zmiana języka z poziomu interfejsu webowego

Wybierz: Ustawienia → Preferencje → Wersja językowa WEB GUI

Wybierz z listy preferowany język.

Naciśnij : Zapisz, aby zapisać konfigurację.



4.5. Czas i data

Czas i data pokazywane są na ekranie telefonu i mogą być zmienione lub ustawione automatycznie przez serwer SNTP lub manualnie.

Konfiguracja czasu i daty przez ustawienie SNTP

Naciśnij : *Menu* → *Ustawienia* → *Ustawienia podstawowe* → *Czas i data* → *Ustawienia SNTP*

- Strefa czasowa:

Naciśnij  lub  lub przycisk programowy „Przełącz” info aby zmienić strefę czasową.

- Serwer czasu NTP

Wypełnij dane adresowe serwera NTP (domyślnie: tempus1.gum.gov.pl).

- Ustawienia czasu letniego

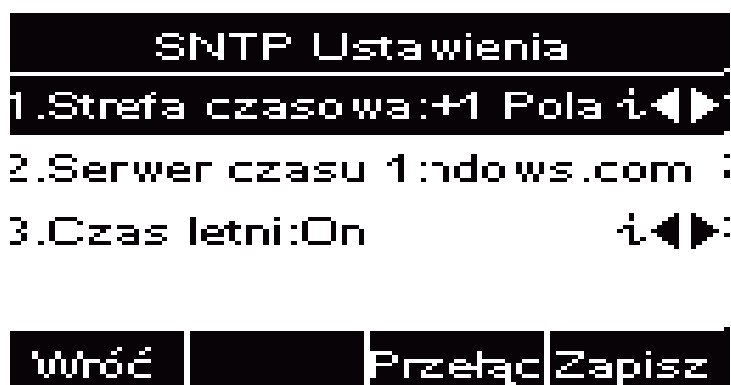

Do wyboru: Automatycznie , czas letni włączony i wyłączony.

Naciśnij  lub przycisk programowy „Zapisz”, aby zapisać konfigurację.



Ręczna konfiguracja czasu i daty



Naciśnij : *Menu* → *Ustawienia* → *Ustawienia podstawowe* → *Czas i data* → *Ręczna konfiguracja*



Naciśnij  lub , aby zmienić wartości lub wpisz dane z klawiatury.

Naciśnij  lub klawisz programowy „Zapisz”, aby zachować konfigurację.

Konfiguracja formatu czasu i daty

Naciśnij: *Menu* → *Ustawienia* → *Ustawienia podstawowe* → *Czas i data format*



Naciśnij  lub , aby zmienić wartość pomiędzy wartościami 12 godzinny oraz 24 godzinny.

Naciśnij  lub  lub klawisz „Info”, aby wybrać pomiędzy typem formatu R-M-D(rok-miesiąc-dzień), M-D-R(miesiąc-dzień-rok), D-M-R(dzień-miesiąc-rok).

Naciśnij  lub klawisz programowy „Zapisz”, aby zachować konfigurację.

Konfiguracja czasu DHCP

Naciśnij: *Menu* → *Ustawienia* → *Ustawienia podstawowe* → *Czas pobierany z DHCP*

Naciśnij  lub , aby aktywować/dezaktywować funkcję.

Naciśnij  lub klawisz „Zapisz”, aby zachować konfigurację.

Konfiguracja czasu i daty z poprzez interfejs webowy

Wybierz: Sieć → Zaawansowane → Serwer NTP

Wpisz adres IP serwera NTP (domyślnie: tempus1.gum.gov.pl)

The screenshot shows the SLICAR web interface with the 'Ustawienia' (Settings) menu selected. The 'Serwer NTP' (NTP Server) section is active, showing the following configuration:

- LLDP**
 - Aktywny: Wylącz
 - Odstęp między pakietami: 120 (1-3600s)
- Ustawienia QoS**
 - QoS warstwy 3: 48
 - QoS warstwy 2: 802.1Q/VLAN Tag 0
 - QoS warstwy 2: 802.1p priority value 0
 - VLAN ID dla portu PC: 0
- Serwer NTP**
 - URI lub IP adres: tempus1.gum.gov.pl
 - Zezwól na ominięcie serwera NTP: Nie Tak

On the right, a 'UWAGA' (Warning) box contains the following text:

QoS:
Gdy pojemność sieci jest niewystarczająca, QoS może zapewnić pierwszeństwo dla użytkowników VoIP poprzez ustawienie wartości.

Serwer NTP
Serwer używany do synchronizacji czasu telefonu.

Zmiana strefy czasowej oraz formatu wyświetlania daty poprzez interfejs webowy

Wybierz: Ustawienia → Preferencje → Strefa czasowa

Dokonaj wyboru z listy. Naciśnij "Zapisz" aby zachować konfigurację.

The screenshot shows the SLICAR web interface with the 'Preferencje' (Preferences) menu selected. The 'Strefa czasowa' (Time Zone) section is active, showing the following configuration:

- Wersja językowa WEB GUI: Polish
- Strefa czasowa: +1 Poland(Warsaw), Serbia(Belgrade)
- Czas pobierany z DHCP: Nie Tak
- Czas letni: Nie Tak
- Format czasu: 24 godzinny 12 godzinny
- Format wyświetlania daty: Rok-Miesiąc-Dzień Miesiąc-Dzień-Rok Dzień-Miesiąc-Rok

On the right, a 'UWAGA' (Warning) box contains the following text:

Strefa czasowa:
Wybierz swoją strefę czasową.

Obraz wygaszacza:
Dostępne formaty obrazów 'bmp' i 'jpg'

UWAGI:



Jeżeli telefon IP nie może uzyskać czasu i daty z serwera NTP za pomocą Simple Network Time Protocol (SNTP), należy skontaktować się z administratorem sieci w celu uzyskania niezbędnych informacji.

4.6. Wygaszacz ekranu

Istnieją dwa rodzaje wygaszacza ekranu: Wyłączone podświetlenie ekranu, czas wraz z logo.

Aktywacja wygaszacza ekranu na telefonie

Naciśnij: *Menu* → *Ustawienia* → *Podstawowe ustawienia* → *Wygaszacz ekranu*



Naciśnij ,  lub klawisz „Przełącz”, aby wybrać czas: 1 minuta lub 2/5/10/30 minut.

Wybierz rodzaj wygaszacza ekranu.

Naciśnij  lub klawisz „Zapisz”, aby zachować konfigurację.

Dezaktywacja wygaszacza ekranu na telefonie

Naciśnij: *Menu* → *Ustawienia* → *Podstawowe ustawienia* → *Wygaszacz ekranu*

Naciśnij ,  lub klawisz „Przełącz”, aby wyłączyć funkcję.

Naciśnij  lub klawisz „Zapisz”, aby zachować konfigurację.

Aktywacja wygaszacza ekranu poprzez interfejs webowy

Wybierz: *Ustawienia* → *Preferencje*

Wybierz czas oczekiwania: 1 minuta lub 2/5/10/30 minut.

Wybierz rodzaj wygaszacza ekranu.

Naciśnij „Zapisz”, aby zachować konfigurację.

Dezaktywacja wygaszacza ekranu poprzez interfejs webowy

WYBIERZ: *Ustawienia* → *Preferencje*

Dezaktywuj funkcję.



Naciśnij „Zapisz”, aby zachować konfigurację.

4.7. Dźwięk dzwonka

Istnieje możliwość wyboru 8 rodzajów dźwięku dzwonka oraz ustalenia jego głośności.

Zmiana dźwięku dzwonka na telefonie

Naciśnij : *Menu* → *Ustawienia* → *Ustawienia podstawowe* → *Dzwonek*.

Naciśnij  lub , aby dokonać wyboru.

Naciśnij  lub klawisz „Zapisz”, aby zachować konfigurację.

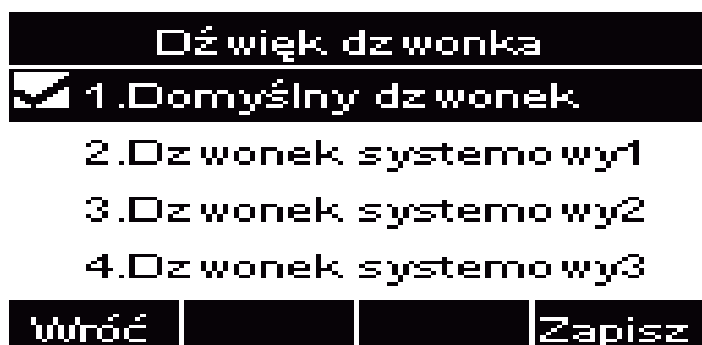

Zmiana dźwięku dzwonka poprzez interfejs webowy

Wybierz: *Konto* → *Zaawansowane* → *Dźwięk dzwonka*

Dokonaj wyboru.

Naciśnij „Zapisz”, aby zachować konfigurację.

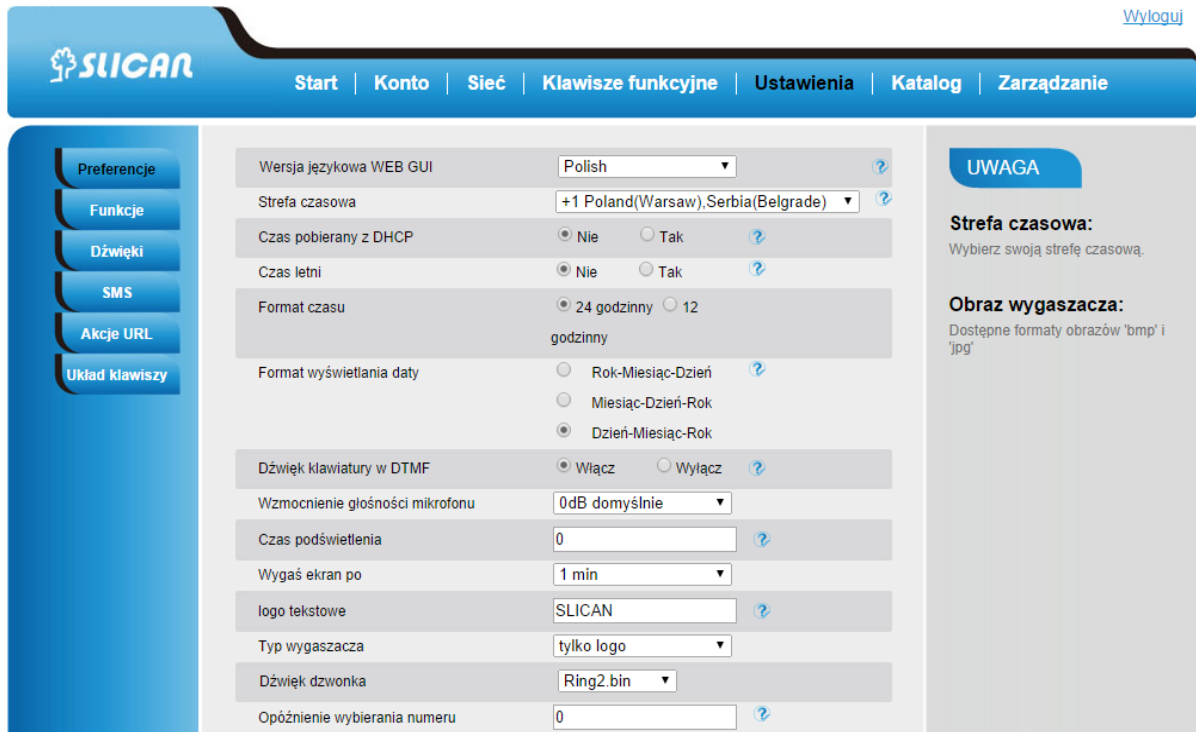

Wyloguj

Start | Konto | Sieć | Klawisze funkcyjne | Ustawienia | Katalog | Zarządzanie

Preferencje
Funkcje
Dźwięki
SMS
Akcje URL
Układ klawiszy

Wersja językowa WEB GUI: Polish

Strefa czasowa: +1 Poland(Warsaw),Serbia(Belgrade)

Czas pobierany z DHCP: Nie Tak

Czas letni: Nie Tak

Format czasu: 24 godzinny 12 godzinny

Format wyświetlania daty: Rok-Miesiąc-Dzień Miesiąc-Dzień-Rok Dzień-Miesiąc-Rok

Dźwięk klawiatury w DTMF: Włącz Wyłącz

Wzmocnienie głośności mikrofonu: 0dB domyślnie

Czas podświetlenia: 0

Wygaś ekran po: 1 min

logo tekstowe: SLICAN

Typ wygaszacza: tylko logo

Dźwięk dzwonka: Ring2.bin

Opóźnienie wybierania numeru: 0

UWAGA

Strefa czasowa:
Wybierz swoją strefę czasową.



Obraz wygaszacza:
Dostępne formaty obrazów 'bmp' i 'jpg'

Przypisywanie dźwięku dzwonka do kontaktów na telefonie

Naciśnij Katalog.



Wybierz kontakt.

Naciśnij klawisz „Szczegóły”, aby rozpocząć edycję kontaktu.

Naciśnij  lub , aby wybrać rodzaj dzwonka.

Naciśnij  lub klawisz „Zapisz”, aby zachować konfigurację.

4.8. Głośność dzwonka

Istnieje możliwość dostosowania głośności urządzenia przy użyciu klawiszy  oraz .

Dostosowywanie głośności dzwonka

Opcja 1: naciśnij  lub  w stanie bezczynności telefonu.

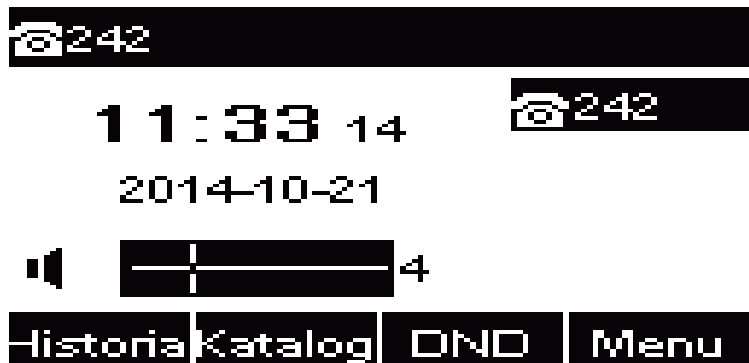

Opcja 2: naciśnij  lub  w trakcie dzwonka.

Dostosowywanie głośności słuchawki

Naciśnij  lub  w trakcie trwania połączenia w trybie słuchawkowym.

Naciśnij  lub  w trakcie trwania połączenia w trybie głośnomówiącym.

4.9. Katalog – edycja listy kontaktów

Funkcjonalność katalog jest właściwie listą kontaktową. W katalogu można dodawać lub usuwać numery znajomych, partnerów biznesowych, itp. Istnieje również możliwość dodania numerów do czarnej listy.

Ręczne dodawanie kontaktów

Naciśnij: *Menu* → *Katalog*

Naciśnij przycisk: „Dodaj”





A screenshot of a mobile phone's 'Dodaj kontakty' (Add contacts) screen. The title 'Dodaj kontakty' is at the top. Below it are four input fields: '1.Nazwa:', '2.Numer:', '3.Numer mobilny:', and '4.Inny numer:'. At the bottom, there are four buttons: 'Wstecz', '2aB', 'Usuń', and 'Zapisz'.

Wprowadź niezbędne informacje takie jak nazwa, numer telefonu, itp.

Naciśnij „Zapisz” , aby zapisać kontakt

Dodawanie kontaktów ze historii połączeń

Naciśnij: *Historia* → *Opcje* → *Dodaj do kontaktów*

Naciśnij  lub  , aby dokonać wyboru. (Naciśnij  lub  , aby przełączać się pomiędzy: wszystkie połączenia, połączenia wychodzące, połączenia przychodzące, nieodebrane oraz połączenia przekazane).

Wprowadź niezbędne informacje takie jak nazwa, numer telefonu, itp.

Naciśnij „Zapisz” , aby dodać kontakt.

Dodawanie kontaktów interfejsie webowym

Wybierz: *Katalog*.

Wprowadź niezbędne informacje takie jak nazwa, numer telefonu, itp.

Naciśnij: „Dodaj”, a następnie przycisk „Zapisz”.

Dodawanie do czarnej listy z historii

Naciśnij : *Historia* → *Opcje* → *Czarna lista* lub *Menu* → *Historia* → *Opcje* → *Czarna lista*

Wprowadź niezbędne informacje takie jak nazwa, numer telefonu, itp.

Naciśnij „Zapisz” , aby zapisać kontakt.

4.10. Historia połączeń

Wyświetla historię połączeń z podziałem na: odebrane, nieodebrane, wybierane numery, przekierowane.

Z poziomu telefonu naciśnij: *Historia*.

Odpowiednia ikona w rekordzie wskazuje nam rodzaj połączenia: przychodzące, wychodzące etc.

Z poziomu interfejsu webowego wybierz: *Katalog* → *Historia połączeń* → *Wybierane numery*, *Odebrane*

Dodatkowo z poziomu przeglądarki mamy możliwość wybrania numeru zapisanego w historii poprzez kliknięcie go kursorem.

4.11. Konfiguracja sieci

Telefon domyślnie ustawiony jest jako klient DHCP i w przypadku wpięcia do sieci telefon automatycznie pobierze adres IP przydzielony przez serwer DHCP.

Aby sprawdzić pobrany z serwera adres IP z poziomu telefonu należy :

Naciśnij: *Menu* → *Status* → *Informacje*

W przypadku braku serwera DHCP należy skonfigurować statyczny adres IP, maskę podsieci, bramę oraz serwer DNS. Po powyższe dane należy zwrócić się do administratora sieci.

Z poziomu Menu LCD telefonu:

Naciśnij: *Menu* → *Ustawienia* → *Zaawansowane* → *Sieć* → *WAN Port* → *Static mode*.

Z poziomu interfejsu webowego:

Wybierz: *Sieć* → *Podstawowy* → *Stacyjny adres*.

Istnieje także możliwość pobrania adresu IP logując telefon do sieci za pomocą protokołu PPPoE. W tym wypadku należy podać nazwę konta(login) oraz hasło otrzymane od administratora sieci.

Z poziomu Menu LCD telefonu:

Naciśnij: *Menu* → *Ustawienia* → *Zaawansowane* → *Sieć* → *WAN Port* → *PPPoE mode*.

Z poziomu interfejsu webowego:

Wybierz: *Sieć* → *Podstawowy* → *PPPoE*.

5. Konfiguracja kont VoIP

Dla realizacji połączeń głosowych konieczne jest skonfigurowanie kont SIP. Po wszelkie dane do konfiguracji konta należy zwrócić się do administratora sieci lub operatora świadczącego usługi VoIP.

Aby poprawnie skonfigurować konto SIP należy:

- podać adres serwera SIP (główny)
- zapasowy serwer SIP (opcjonalnie)
- nazwę użytkownika (User ID)
- nazwę do rejestracji (Authenticate ID)
- hasło
- nazwa konta (nazwa na wyświetlaczu)

[Wyloguj](#)

SLICAN Start | Konto | Sieć | Klawisze funkcyjne | Ustawienia | Katalog | Zarządzanie

Podstawowy

Kodeki

Zaawansowane

Konto	Konto 1
Status konta	Unregistered
* Aktywne konto	<input type="radio"/> Nie <input checked="" type="radio"/> Tak
* Główny Serwer SIP	192.168.16.116 ?
Zapasy Serwer SIP	?
Zapasy serwer SIP	?
Preferuj główny Serwer SIP	<input checked="" type="radio"/> Nie <input type="radio"/> Tak ?
Outbound Proxy	?
* SIP Transport	<input checked="" type="radio"/> UDP <input type="radio"/> TCP <input type="radio"/> TLS ?
Trasowanie NAT	<input type="radio"/> Nie <input checked="" type="radio"/> Wysyłaj wiadomość keep alive <input type="radio"/> STUN
* Nazwa użytkownika	342 ?
* Nazwa do rejestracji	342 ?
* Hasło do autoryzacji ?
Nazwa	342 ?
Tryb DNS	<input checked="" type="radio"/> A Record <input type="radio"/> SRV <input type="radio"/> NAPTR/SRV
Nazwa użytkownika jako numer	<input checked="" type="radio"/> Nie <input type="radio"/> Tak
Rejestracja SIP	<input type="radio"/> Nie <input checked="" type="radio"/> Tak
Wyrejestruj podczas restartu	<input checked="" type="radio"/> Nie <input type="radio"/> Tak
Wygaśnięcie rejestracji	15 ?
Rozmowy wychodzące bez rejestracji	<input type="radio"/> Nie <input checked="" type="radio"/> Tak
Lokalny port SIP	5060 ?
Lokalny port RTP	5004 ?

UWAGA

* pole musi być wypełnione i wymaga restartu telefonu

Podstawowy:
Podstawowe parametry ustawiane przez administratora.

Kodeki:
Wybierz kodeki jakie chcesz używać.

Zaawansowane:
Zaawansowane parametry dla administratora.

5.1. Konfiguracja podstawowa kont VoIP

Podstawowa konfiguracja konta VoIP wymaga znajomości danych do logowania tj: adresu serwera SIP, nazwy użytkownika usługi, hasła użytkownika usługi.

Z poziomu Menu LCD telefonu:

Naciśnij: Menu → Ustawienia → Zaawansowane → Konta.

Uzupełniamy dane serwera SIP, nazwę użytkownika, hasło, nazwę do rejestracji.

Z poziomu interfejsu webowego:

Wybierz: Konto → Podstawowy

Uzupełniamy dane serwera SIP, nazwę użytkownika, hasło, nazwę do rejestracji.

UWAGA:

Po dane do zalogowania konta VoIP należy zwrócić się do operatora usługi lub administratora sieci.

5.2. Konfiguracja zaawansowana kont VoIP

Z poziomu interfejsu webowego możemy konfigurować zaawansowane ustawienia konta SIP:

Outband proxy: adres serwera proxy o ile dostawca usług VoIP wymaga jego ustawienia.

Aktywne konto: włączenie/wyłączenie rejestracji konta.

SIP Transport: rodzaj protokołu transportowego - UDP(domyślnie), TCP, TLS.

Tryb DNS: obsługa wyszukiwania serwera DNS.

Wygaśnięcie rejestracji: czas ważności rejestracji do serwera SIP, jeżeli czas rejestracji telefonu jest różny od czasu wymaganego przez serwer zostanie on automatycznie zmieniony na czas zalecany przez serwer i zarejestruje się ponownie.

Rozmowy wychodzące bez rejestracji: zezwolenie lub zabronienie wykonywania połączeń bez rejestracji na serwerze SIP.

Lokalny port SIP: port używany w procesie sygnalizacji połączeń VoIP – domyślnie 5060.

Lokalny port RTP: port używany do przenoszenia ramek akustycznych – domyślnie 5004.

Kodeki: ustawienia dotyczące kolejności używania kodeków kompresji sygnałów akustycznych negocjowanych w procesie sygnalizacji połączenia.

Tryb DTMF: określa sposób wysyłania sygnalizacji DTMF

- DTMF w paśmie
- DTMF SIP INFO
- DTMF RFC 2833

Typ SRTP: aktywacja/dezaktywacja szyfrowania ramek głosowych RTP.

VAD(Voice Activity Detection): funkcja wykrywania ciszy podczas połączenia.

Dźwięk dzwonka dla konta: przypisanie jednego z 8 dzwonek dla konta.

Czas dzwonienia: ustawienia czasu dzwonienia telefonu dla połączeń przychodzących.

Użyj # jako klawisz wybierania: użycie klawisza # jako znaku końca wybierania.

Wiadomość Subscribe dla MWI: ustawienia wysyłania wiadomości MWI informującej o nowej wiadomości głosowej.

Połączenia anonimowe: zastrzeżenie numeru CLIP dla połączeń wychodzących.

Odrzucanie połączeń anonimowych: włączenie funkcji blokowania połączeń anonimowych.

Automatyczna odpowiedź: zezwala na automatyczną odpowiedź dla połączeń przychodzących.

Zwrotny kod odrzucenia: definiuje kod odrzucenia połączenia w procesie sygnalizacji SIP.

Kod bezpośredniego przechwytywania połączeń: kod usługi przechwytywania połączeń definiowany przez administratora serwera SIP.

Kod grupowego przechwytywania połączeń: kod usługi przechwytywania połączeń w grupie definiowany przez administratora serwera SIP.

UWAGA:

Powyższe dane zależą od szczególnych ustawień serwera VoIP. Ich parametry ustala operator usługi lub administratora sieci.

6. Podstawowe funkcje rozmów

6.1. Wykonywanie połączenia

Istnieją trzy sposoby na wykonywanie połączeń: słuchawka, zestaw słuchawkowy, głośnik telefonu.

Przez słuchawkę

Podnieś słuchawkę, wciśnij przycisk linii, a następnie wprowadź numer.

Naciśnij  lub klawisz „Wyślij”, aby wykonać połączenie.

Przez zestaw słuchawkowy

Naciśnij  (dioda koloru zielonego).

Wprowadź numer.

Naciśnij  lub klawisz „Wyślij”, aby wykonać połączenie.



Przez głośnik telefonu

Naciśnij  lub przycisk linii. Usłyszysz sygnał wybierania.
Wprowadź numer.

Naciśnij  lub klawisz „Wyślij”, aby wykonać połączenie.

Z historii lub katalogu

Naciśnij klawisz Historia (w trakcie bezczynności telefonu) lub *Menu* → *Historia/Katalog*.

Naciśnij  lub , aby dokonać wyboru.

Naciśnij  lub klawisz „Wyślij”, aby wykonać połączenie.

UWAGA:

Przycisk  domyślnie służy do kończenia wybierania numeru. Można skonfigurować przycisk * lub inny, aby pełnił tę funkcję. Więcej informacji w rozdziale „Klawisz wysyłania”.
Podczas rozmowy istnieje możliwość przełączania się pomiędzy głośnikiem, zestawem słuchawkowym a słuchawką.

6.2. Kończenie rozmowy

Istnieją trzy sposoby na zakończenie rozmowy:

Przez słuchawkę

Naciśnij przycisk „Anuluj” lub odłóż słuchawkę.

Przez zestaw słuchawkowy

Naciśnij przycisk „Anuluj” lub przycisk słuchawek .

Przy rozmowie przez głośnik telefonu

Naciśnij przycisk „Anuluj” lub .

UWAGA:

Kończenie połączenia konferencyjnego następuje w taki sam sposób jak zwykłego połączenia.

6.3. Odbieranie połączeń

Istnieją trzy metody odbierania połączenia w trakcie dzwonienia telefonu:

Przez słuchawkę

Podnieś słuchawkę.

Przez zestaw słuchawkowy

Naciśnij , aby odebrać.

Przez głośnik telefonu

Opcja 1: Wciśnij .

Opcja 2: Wciśnij przycisk „Odbierz”.

Opcja 3: Naciśnij przycisk linii (migający na czerwono).

Naciśnięcie klawisza „Odrzuć” lub  spowoduje odrzucenie aktualnego przychodzącego połączenia.

Klawisz „Przełącz” przekazuje połączenie do innego numeru.

Wciśnięcie klawisza „Wycisz” wycisza dzwonek połączenia przychodzącego.

6.4. Automatyczna odpowiedź (Auto answer)

Aktywacja funkcji **Auto Answer** spowoduje automatyczne odbieranie wszystkich połączeń przychodzących.

Aktywacja funkcji Auto Answer z interfejsu webowego

Wybierz: *Konto* → *Zaawansowane* → *Automatyczna odpowiedź*

Wybierz „Tak” w opcji Automatyczna odpowiedź.

Naciśnij „Zapisz”, aby zachować konfigurację.

6.5. Zawieszenie połączenia

Podczas prowadzenia rozmowy możemy ją zawiesić wciskając przycisk „Zawieś”.

Zawieszenie połączenia następuje w trzech trybach:

Przez słuchawkę

Naciśnij przycisk: „Zawieś”, aby zawiesić aktualne połączenie.

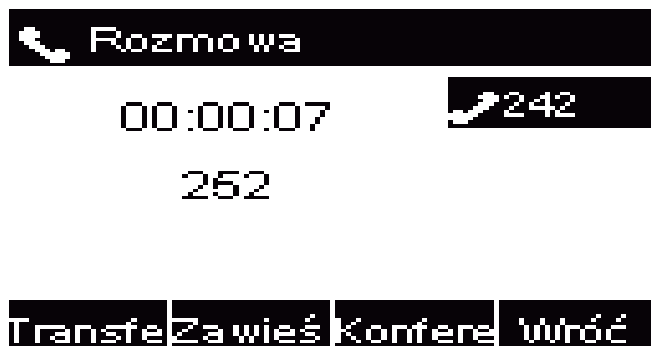

Wciśnij: „Wznów”, aby przywrócić wcześniej zawieszony połączenie.

Przez zestaw słuchawkowy

Naciśnij przycisk „Zawieś”, aby zawiesić aktualne połączenie.

Wciśnij „Przywróć”, aby przywrócić wcześniej zawieszony połączenie.

Przy głośniku telefonu

Analogicznie jak powyższe.

6.6. Przekazywanie połączenia

Telefon wspiera przekazywanie połączeń. Usługa może być wykonana w następujących trybach

Przekazywanie bezpośrednie

Naciśnij klawisz „Transfer” w trakcie rozmowy. Połączenie zostanie zawieszono.

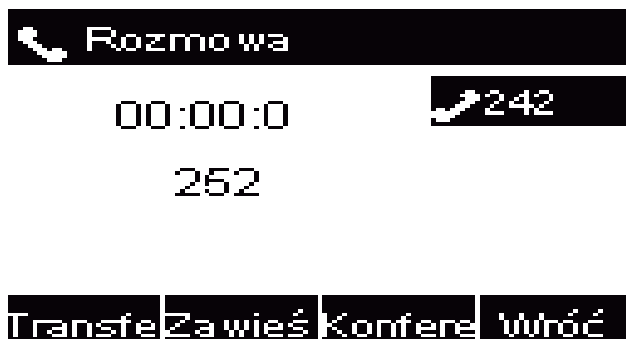

Wprowadź docelowy numer telefonu.

Naciśnij klawisz „Transfer” ponownie, aby przekazać połączenie.

UWAGA:

Opcja „Aktywuj funkcje telefoniczne” musi być zaznaczona, aby ta funkcja działała.

Przekazywanie awizowane

Aby skorzystać z tej funkcji należy:

Naciśnij klawisz „Transfer” w trakcie rozmowy. Połączenie zostanie zawieszono.

Wprowadź docelowy numer telefonu oraz naciśnij przycisk „Wyślij” lub .

Rozpocznij drugą rozmowę z numerem docelowym. Naciśnięcie klawisza „Transfer” przekaże zawieszoną rozmowę do docelowego rozmówcy.

UWAGA:

Aby przekazywać rozmowy pomiędzy abonentami SIP, dostawca usługi SIP musi wspierać taką funkcjonalność. Przekazywanie bezpośrednie zwykle korzysta z głównego konta SIP.

Aby skorzystać z tej funkcji przynajmniej jeden klawisz linii powinien być ustawiony na Auto.

Przekazywanie z pół-powiadomieniem

Naciśnij klawisz „Transfer” w trakcie rozmowy. Połączenie zostanie zawieszono.

Wprowadź docelowy numer telefonu oraz naciśnij przycisk „Wyślij” lub , w słuchawce będzie słychać sygnał wybierania.

Naciśnij przycisk „Transfer” ponownie, aby przekazać połączenie bez nadzoru.

Przekazywanie via BLF

W trakcie rozmowy naciśnij klawisz „Transfer”. Połączenie zostanie zawieszona. Naciśnij klawisz „BLF”, a następnie zrealizuj dowolny typ przekazywania. Konfiguracja klawiszy BLF jest opisana w innym rozdziale.

Aby zrealizować przekazywanie połączeń z BLF należy w interfejsie webowym skonfigurować przekazywanie połączeń:

Wybierz: *Ustawienia -> Funkcje -> Przekaż za pomocą klawisza DSS (ustaw tryb przekazywania)*

The screenshot shows the SLICAN web interface. The top navigation bar includes 'Start', 'Konto', 'Sieć', 'Klawisze funkcyjne', 'Ustawienia', 'Katalog', and 'Zarządzanie'. The left sidebar has 'Preferencje', 'Funkcje', 'Dźwięki', 'SMS', 'Akcje URL', and 'Układ klawiszy'. The main content area is titled 'Przekieruj' and contains several sections: 'Nie przeskadzać', 'Gorąca linia', 'Ustawienia przekazywania połączeń', and 'Przechwytywanie połączeń'. Under 'Ustawienia przekazywania połączeń', there are four rows of settings, each with a radio button for 'Włącz' or 'Wyłącz': 'Przekazywanie bez powiadamiania', 'Przekazywanie z pół-powiadomieniem', 'Przekazywanie z powiadomieniem', and 'Przekaż za pomocą klawisza DSS'. The 'Przekaż za pomocą klawisza DSS' row has a dropdown menu open, showing options: 'Awizowanie przekit', 'Awizowanie przekierowania', 'Przekierowanie bez awizowania', and 'Nowe połączenie'. Below these settings are 'Zapisz' and 'Anuluj' buttons. On the right, there is a 'UWAGA' section with instructions for 'Przekieruj:', 'Cel:', 'Kod aktywacji:', and 'Kod deaktywacji:'.

6.7. Konferencje telefoniczne

Telefon VPS wspiera konferencje telefoniczne z maksymalnie 2-ma rozmówcami.

Zestawianie konferencji

Przyjmujemy, że rozmówca **A** oraz **B** prowadzą rozmowę i **A** chce dodać rozmówców **C**, **D** oraz **E** do konferencji. Poniżej scenariusz zestawienia konferencji w trakcie rozmowy pomiędzy **A** i **B**:

1. **A** naciska drugi przycisk linii. Rozmowa z **B** zostaje zawieszona.
2. **A** wprowadza numer **C** i naciska przycisk „Wyślij”.
3. **C** odbiera połączenie.
4. **A** wciska przycisk konferencji i teraz **A**, **B** oraz **C** prowadzą konferencję (jest to konferencja trójstronna).



UWAGA:

Jeżeli C nie odbierze telefonu, A może powrócić do rozmowy z B.

Kiedy A zakończy połączenie konferencja zostanie zakończona. W przypadku, kiedy inny rozmówca odłoży słuchawkę rozmowa jest dalej kontynuowana z pozostałymi.

Funkcja konferencji nie jest możliwa na wszystkich serwerach. Po więcej informacji zgłoś się do administratora systemu.

Aby zrealizować konferencję linia powinna być dostępna.



6.8. Przekierowanie połączeń (funkcja FWD)

Ten telefon wspiera statyczne przekazywanie (bezwzględne, na zajętość, na brak odpowiedzi) oraz Przekazywanie dynamiczne.

Przekierowanie bezwarunkowe połączeń

Dzięki tej funkcji wszystkie połączenia przechodzące zostaną natychmiastowo przekazane na skonfigurowany numer.

Naciśnij : *Menu* → *Opcje* → *Przekazywanie połączeń* → *Bezwarunkowe*

Naciśnij  lub , aby dokonać wyboru.

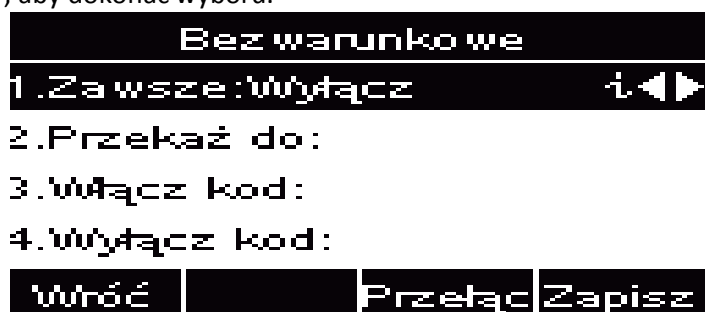



Wprowadź numer docelowy .

Naciśnij  lub klawisz „Zapisz”, aby zachować konfigurację.

Przekierowanie połączeń przy zajętości

Dzięki tej funkcji wszystkie połączenia przechodzące w trakcie zajętości zostaną natychmiastowo przekazane na skonfigurowany numer.

Naciśnij: *Menu* → *Opcje* → *Przekazywanie połączeń* → *Przy zajętości*



Naciśnij  lub , aby dokonać wyboru.
Wprowadź numer docelowy.

Naciśnij  lub klawisz „Zapisz”, aby zachować konfigurację.

Przekierowanie połączeń przy braku odpowiedzi

Dzięki tej funkcji wszystkie połączenia przechodzące zostaną natychmiastowo przekazane na skonfigurowany numer w przypadku gdy nie zostaną odebrane przez określony czas.

Naciśnij: *Menu* → *Opcje* → *Przekazywanie połączeń* → *Gdy nie odpowiada*

Naciśnij  lub , aby dokonać wyboru.

Wprowadź numer docelowy oraz określ czas do przekierowania.

Naciśnij  lub klawisz „Zapisz”, aby zachować konfigurację.

Kiedy funkcja przekazywania jest włączona, to ikona przekazywania wyświetla jest na wyświetlaczu urządzenia.

Konfiguracja przekierowania połączeń z poziomu interfejsu webowego

Powyższe funkcjonalności można także skonfigurować z poziomu przeglądarki

Wybierz: *Ustawienia* → *Funkcje* → *Przekieruj*

Aktywuj : Zawsze/Zajęty/Brak odpowiedzi.

Wypełnij numer docelowy.

Naciśnij “Zapisz”, aby zapisać konfigurację.

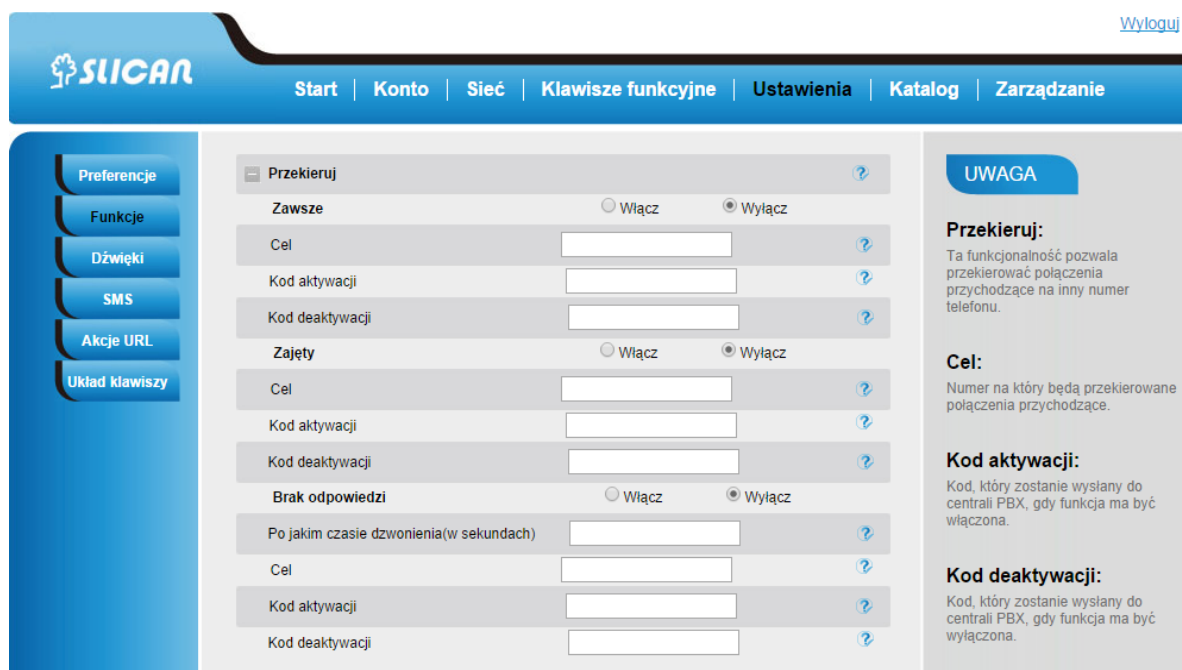

The screenshot shows the SLICAN web interface. At the top, there is a navigation bar with the SLICAN logo and menu items: Start, Konto, Sieć, Klawisze funkcyjne, Ustawienia, Katalog, and Zarządzanie. A 'Wyloguj' link is in the top right corner. On the left, there is a sidebar with buttons for: Preferencje, Funkcje, Dźwięki, SMS, Akcje URL, and Układ klawiszy. The main content area is titled 'Przekieruj' and contains three sections: 'Zawsze', 'Zajęty', and 'Brak odpowiedzi'. Each section has radio buttons for 'Włącz' and 'Wyląc' (with 'Wyląc' selected), a 'Cel' field, and 'Kod aktywacji' and 'Kod deaktywacji' fields. A 'UWAGA' box on the right provides instructions for each function: 'Przekieruj' (forwarding to another number), 'Cel' (destination number), 'Kod aktywacji' (activation code), and 'Kod deaktywacji' (deactivation code).

Przekazywanie połączenia przychodzącego w trakcie dzwonienia

W trakcie dzwonienia naciśnij przycisk programowy „Przekaż”.

Wprowadź numer docelowy.

Naciśnij  lub przycisk „Wyślij”, aby przekazać połączenie.

UWAGA:

Jeżeli programowalny przycisk lub jest ustawiony na BLF, wciśnięcie go podczas dzwonka spowoduje dynamiczne przekierowanie połączenia przychodzącego.

6.9. Przywołanie numeru (REDIAL)

Ta funkcja pozwala na wybranie ostatnio wybranego numeru.

Konfigurowanie przywołania numeru na telefonie

Naciśnij: *Menu* → *Opcje* → *Klawisze funkcyjne* → *Przyciski liniowe* → *Przycisk linii 1* (przykład)
Wybierz przycisk linii lub zdefiniowany.

Naciśnij  ,  aby przypisać "Wybierz ponownie".

Naciśnij  lub klawisz „Zapisz”, aby zachować konfigurację.

Konfigurowanie przywołania numeru w interfejsie webowym

Wybierz: *Klawisze funkcyjne* → *Klawisze liniowe* → *Klawisz liniowy 1* (przykład)

Wybierz pożądany przycisk linii lub zdefiniowany, a następnie w polu określającym jego typ wybierz "Wybierz ponownie".



Naciśnij "Zapisz", aby zachować konfigurację.

6.10. Połączenia anonimowe

Połączenie anonimowe jest to takie połączenie, w którym ukrywamy własny numer na telefonie rozmówcy.

Konfiguracja połączenia anonimowego

Naciśnij: *Menu* → *Opcje* → *Wywołanie anonimowe* → *ID Konta*

Naciśnij  ,  aby zmienić ID konta.



Naciśnij  ,  lub przycisk „Info”, aby aktywować połączenie anonimowe (Włącz/Wyłącz)



Naciśnij  lub klawisz „Zapisz”, aby zachować konfigurację.

Odrzucanie połączeń anonimowych

Aby zablokować przychodzące połączenia anonimowe (bez prezentacji), należy skorzystać z funkcji odrzucania połączeń Anonimowych.

Naciśnij: *Menu* → *Opcje* → *Wywołanie anonimowe* → *ID Konta*

Naciśnij:  ,  lub przycisk „Info”, aby zmienić ID konta.

Naciśnij:  ,  lub przycisk „Info”, aby wybrać opcję Odrzuć (Włącz/Wyłącz).

Naciśnij  lub klawisz „Zapisz”, aby zachować konfigurację.

6.11. Wyciszenie mikrofonu

Użycie wyciszenia spowoduje wyciszenie głosu dla innych rozmówców, przy możliwości słyszenia ich rozmów. Wyciszenie tyczy się wszystkich typów nagłośnienia (słuchawka, zestaw słuchawkowy, głośnik).

Wciśnij klawisz wyciszenia  zapali się on kolorem zielonym natomiast na wyświetlaczu pojawi się ikona wyciszenia.



Aby wyłączyć wyciszenie, należy wcisnąć przycisk  ponownie.

6.12. DND (nie przeszkadzać)

Włączenie tej funkcji spowoduje automatyczne odrzucanie każdego połączenia przychodzącego. Jest ona sygnalizowana ikoną DND na wyświetlaczu urządzenia.

Aktywacja DND

Należy nacisnąć przycisk DND w trakcie bezczynności telefonu.

Dezaktywacja DND

Należy nacisnąć przycisk DND ponownie w trakcie bezczynności telefonu. Ikona DND na wyświetlaczu znika.

6.13. Klawisz końca wybierania

Aby przyspieszyć proces wybierania numeru można przypisać klawisz końca wybierania (domyślnie #)

Konfiguracja klawisza wysyłania

Naciśnij : *Menu* → *Opcje* → *Znak końca wybierania*

Naciśnij ,  lub przycisk „Info/Przełącz”, aby wybrać i aktywować.

Naciśnij  lub klawisz „Zapisz”, aby zachować konfigurację.

Automatyczne wybieranie po upływie czasu

Funkcja ta spowoduje automatyczne wybieranie wpisywanego numeru po upływie określonego czasu.

6.14. Opóźnienie wybierania numeru

Wybierając numer możemy opóźnić jego wysłanie przez telefon.

W interfejsie webowym wybierz: *Ustawienia* → *Preferencje* → *Opóźnienie wybierania numeru*

Wypełnij czas oczekiwania, po którym numer zostanie wybrany, np. 5 (sekund). (0 oznacza nigdy i wtedy numer zostanie wysłany dopiero po wciśnięciu klawisza wysyłania).

Naciśnij „Zapisz”, aby zachować konfigurację.

[Wyloguj](#)

SLICAN | [Start](#) | [Konto](#) | [Sieć](#) | [Klawisze funkcyjne](#) | [Ustawienia](#) | [Katalog](#) | [Zarządzanie](#)

Preferencje

Funkcje

Dźwięki

SMS

Akcje URL

Układ klawiszy

Wersja językowa WEB GUI	Polish	?
Strefa czasowa	+1 Poland(Warsaw),Serbia(Belgrade)	?
Czas pobierany z DHCP	<input checked="" type="radio"/> Nie <input type="radio"/> Tak	?
Czas letni	<input checked="" type="radio"/> Nie <input type="radio"/> Tak	?
Format czasu	<input checked="" type="radio"/> 24 godzinny <input type="radio"/> 12 godzinny	
Format wyświetlania daty	<input type="radio"/> Rok-Miesiąc-Dzień ? <input type="radio"/> Miesiąc-Dzień-Rok <input checked="" type="radio"/> Dzień-Miesiąc-Rok	
Dźwięk klawiatury w DTMF	<input checked="" type="radio"/> Włącz <input type="radio"/> Wyłącz	?
Wzmocnienie głośności mikrofonu	0dB domyślnie	
Czas podświetlenia	0	?
Wygaś ekran po	1 min	
logo tekstowe	SLICAN	?
Typ wygaszacza	tylko logo	
Dźwięk dzwonka	Ring2.bin	
Opóźnienie wybierania numeru	0	?

UWAGA

Strefa czasowa:
Wybierz swoją strefę czasową.

Obraz wygaszacza:
Dostępne formaty obrazów 'bmp' i 'jpg'

W sekundach, domyślnie 0 nie wygaszaj

6.15. Gorąca linia

Funkcja gorącej linii daje nam możliwość bezpośredniego wybierania numeru zaraz po podniesieniu słuchawki telefonu zaprogramowanego numeru, z którym chcemy się połączyć. Wybieranie można także opóźnić definiując czas do wybrania w sekundach.

Konfiguracja gorącej linii

Naciśnij: *Menu* → *Opcje* → *Gorąca linia*

Wprowadź numer i czas opóźnienia.

Naciśnij „Zapisz”, aby zachować konfigurację.

Konfiguracja gorącej linii poprzez interfejs webowy

Wybierz: *Ustawienia* → *Funkcje* → *Gorąca linia*.

Wprowadź numer o raz czas opóźnienia.

Naciśnij “Zapisz”, aby zachować konfigurację.

Usunięcie numeru gorącej linii spowoduje dezaktywację usługi.

7. Funkcje zaawansowane

7.1. Wiadomość głosowa

Telefon wspiera sygnalizację wiadomości głosowych i w przypadku otrzymania takiej wiadomości informacja o nowych wiadomościach zostanie wyświetlona w menu wiadomości.

Konfiguracja wiadomości głosowej

Naciśnij: *Menu* → *Wiadomości* → *Poczta głosowa* → *Ustaw wiadomość głosową*

Wybierz konto do obsługi wiadomości.

Naciśnij „Zapisz”, aby zachować konfigurację.

UWAGI:



Ta funkcja nie jest dostępna na wszystkich serwerach. Po więcej informacji zgłoś się do administratora systemu.

7.2. Intercom

Dzięki funkcji Intercomu, można szybko uzyskać połączenie do skonfigurowanego rozmówcy.

Konfiguracja Intercomu na telefonie

Naciśnij: *Menu* → *Opcje* → *Klawisze funkcyjne* → *Przyciski liniowe* → *Przycisk linii*.

Naciśnij  ,  lub przycisk „Info”, aby wybrać funkcję Intercomu.

Wprowadź numer docelowy.

Naciśnij „Zapisz”, aby zachować konfigurację.

Wybrana linia lub przycisk zdefiniowany będą działać jako funkcja Intercomu.

Konfiguracja Intercomu poprzez interfejs webowy

W interfejsie webowym wybierz: *Klawisze funkcyjne* → *Klawisze liniowe*.

Wybierz klawisz pamięci oraz zmień jego typ na Intercom.

Wprowadź numer docelowy w polu numeru.

Wybierz identyfikator konta przez które ma być realizowana usługa.

Naciśnij „Zapisz”, aby zachować konfigurację.

[Wyloguj](#)

SLICAN Start | Konto | Sieć | **Klawisze funkcyjne** | Ustawienia | Katalog | Zarządzanie

Klawisze liniowy

Klawisze pamięci

Klawisze programowalne

Klawisze pamięci	Typ	Wartość	Konto	Kod przechwytywania
Klawisze 1	Intercom	102	Konto 1	
Klawisze 2	N/A		Konto 1	
Klawisze 3	N/A		Konto 1	
Klawisze 4	N/A		Konto 1	
Klawisze 5	N/A		Konto 1	

UWAGA

Typ klucza:
Typ klawisza funkcyjnego: Linia, BLF, Szybkie wybieranie.



BLF:
Ustawienia BLF wymagają restartu telefonu

7.3. Szybkie wybieranie

Dzięki tej funkcji można wykonać połączenie na określony numer poprzez wciśnięcie zdefiniowanego przycisku.

Konfiguracja szybkiego wybierania na telefonie

Naciśnij: *Menu* → *Opcje* → *Klawisze funkcyjne* → *Przyciski liniowe* → *Przycisk linii*.

Naciśnij  ,  lub przycisk „Info”, aby wybrać funkcję szybkiego wybierania.

Wprowadź numer docelowy.

Naciśnij „Zapisz”, aby zachować konfigurację.

Wybrana linia lub klawisz pamięci będą działać jako przycisk szybkiego wybierania.

Konfiguracja szybkiego wybierania poprzez interfejs webowy

W interfejsie webowym wybierz: *Klawisze funkcyjne* → *Klawisze liniowe*.

Wprowadź numer docelowy w polu numeru.

Wybierz identyfikator konta.



Naciśnij „Zapisz”, aby zachować konfigurację.

7.4. Bezpośrednie przechwytywanie połączeń

Dzięki tej funkcji można przechwycić połączenie przychodzące na zdefiniowaną linię.

Konfiguracja bezpośredniego odbierania na telefonie

Naciśnij: *Menu* → *Opcje* → *Klawisze funkcyjne* → *Przyciski liniowe* → *Przycisk linii*.

Naciśnij  ,  lub przycisk „Info”, aby wybrać „Przechwyc”.

Wprowadź wartość: numer przechwytywany.

Naciśnij „Zapisz”, aby zachować konfigurację.

Wybrana linia lub przycisk zdefiniowany będą działać jako przycisk bezpośredniego odbierania.

Konfiguracja bezpośredniego odbierania poprzez interfejs webowy

W interfejsie webowym wybierz: *Klawisze funkcyjne* → *Klawisze liniowe*.

Wybierz linię lub przycisk zdefiniowany oraz zmień jego typ na „Przechwyc”.

Wprowadź numer przechwytywany w polu wartość.

Wprowadź kod odebrania oraz numer docelowy w polu.

Wybierz identyfikator konta.
Naciśnij „Zapisz”, aby zachować konfigurację.

7.5. Przechwytywanie połączeń z grupy

Dzięki tej funkcji można odbierać połączenia przychodzące na wybraną grupę.

Konfiguracja odbierania grupy

Naciśnij: *Menu* → *Opcje* → *Klawisze funkcyjne* → *Przyciski liniowe* → *Przycisk linii*.

Naciśnij  ,  lub przycisk „Info”, aby wybrać funkcję „Grupa”.

Wprowadź numer docelowy grupy.

Naciśnij „Zapisz”, aby zachować konfigurację.

Konfiguracja odbierania grupy poprzez interfejs webowy

W interfejsie webowym wybierz: *Klawisze funkcyjne* → *Klawisze liniowe*.

Wybierz linię lub przycisk zdefiniowany oraz zmień jego typ na „Grupa przechwytywania”.

Wprowadź numer docelowy grupy w polu wartość.

Naciśnij „Zapisz”, aby zachować konfigurację.

7.6. BLF(Busy Lamp Field)

Możesz używać funkcji BLF (Busy Lamp Field), aby monitorować stan zdefiniowanego numeru (zajęty czy wolny). Kiedy monitorowana linia jest beczynna, dioda świeci się stałym zielonym światłem.

Kiedy monitorowana linia dzwoni, dioda mruga kolorem czerwonym. Wciśnięcie jej klawisza spowoduje odebranie rozmowy przychodzącej. Jeżeli monitorowana linia jest w trakcie rozmowy lub dzwoni, to dioda świeci stałym czerwonym światłem. Opcjonalnie funkcja ta daje nam możliwość przechwytywanie połączeń na monitorowanym numerze za pomocą kodu przechwytywania.

Konfiguracja BLF na telefonie

Naciśnij : *Menu* → *Opcje* → *Klawisze funkcyjne* → *Przyciski liniowe* → *Przycisk linii*.

Naciśnij  ,  lub przycisk „Info”, aby wybrać funkcję „BLF”.

Wprowadź numer docelowy obiektu do obserwacji.

Naciśnij  ,  lub przycisk „Info”, aby wybrać identyfikator konta.

Wprowadź kod przechwytywania (opcja).

Naciśnij „Zapisz”, aby zachować konfigurację.

Konfiguracja BLF poprzez interfejs webowy

W interfejsie webowym wybierz: *Klawisze funkcyjne* → *Klawisze pamięci* → *Klawisze liniowe*.

Wybierz linię lub przycisk zdefiniowany oraz zmień jego typ na „BLF”.

Wprowadź numer docelowy obiektu do obserwacji w polu wartość.

Wybierz identyfikator konta.

Wprowadź kod przechwytywania(opcja).

Naciśnij „Zapisz”, aby zachować konfigurację i zrestartuj telefon.

UWAGA:

Ta funkcja nie jest dostępna na wszystkich serwerach. Po więcej informacji zgłoś się do administratora systemu.

7.7. Linia współdzielona

Ta funkcja pozwala abonentom na dzielenie się liniami(kontami) SIP. Ponadto umożliwia monitorowanie aktywności na współdzielonej linii.

Konfiguracja linii współdzielonej na telefonie

Naciśnij : *Menu* → *Opcje* → *Klawisze funkcyjne* → *Przyciski liniowe* → *Przycisk linii*.

Naciśnij  ,  lub przycisk „Info”, aby wybrać funkcję „Współdzielona linia”.

Wprowadź wartość np. identyfikator konta.

Naciśnij „Zapisz”, aby zachować konfigurację.

Konfiguracja linii współdzielonej poprzez interfejs webowy

W interfejsie webowym wybierz: *Klawisze funkcyjne* → *Klawisze pamięci* → *Klawisze liniowe*.

Wybierz linię lub przycisk zdefiniowany oraz zmień jego typ na „Współdzielona linia”.

Wybierz identyfikator konta.

Wprowadź opis – pole wartość.

Naciśnij „Zapisz”, aby zachować konfigurację i zrestartuj telefon.

UWAGA:

Ta funkcja nie jest dostępna na wszystkich serwerach. Po więcej informacji zgłoś się do administratora systemu.

7.8. Parkowanie połączeń

Dzięki tej funkcji można zawiesić daną rozmowę i kontynuować ją na innym telefonie lub odebrać drugie połączenie przychodzące .

Konfiguracja parkowania połączeń na telefonie

Naciśnij : *Menu* → *Opcje* → *Klawisze funkcyjne* → *Przyciski liniowe* → *Przycisk linii*.

Wybierz linię lub przycisk zdefiniowany oraz zmień jego typ na „Parkuj”.

Wprowadź numer – pole wartość.

Wybierz identyfikator konta.

Naciśnij „Zapisz”, aby zachować konfigurację i zrestartuj telefon.

Konfiguracja parkowania połączeń poprzez interfejs webowy

W interfejsie webowym wybierz: *Klawisze funkcyjne* → *Klawisze pamięci* → *Klawisze liniowe*.

Wybierz linię lub przycisk zdefiniowany oraz zmień jego typ na Parkuj.

Naciśnij : „Zapisz” , aby zachować konfigurację.

7.9. Paging

Dzięki tej funkcji można wykonać połączenie bezpośrednio na telefon.

Konfiguracja pagingu na telefonie

Naciśnij: *Menu* → *Opcje* → *Klawisze funkcyjne* → *Przyciski liniowe* → *Przycisk linii*.

Wybierz linię lub przycisk zdefiniowany oraz zmień jego typ na „Parkuj”.

Wprowadź numer – pole wartość.

Wybierz identyfikator konta.

Naciśnij „Zapisz”, aby zachować konfigurację i zrestartuj telefon.

Konfiguracja stronicowania poprzez interfejs webowy

W interfejsie webowym wybierz: *Klawisze funkcyjne* → *Klawisze pamięci* → *Klawisze liniowe*.
Wybierz linię lub przycisk zdefiniowany oraz zmień jego typ na Paging.
Naciśnij : „Zapisz” , aby zachować konfigurację.

7.10. DTMF

Funkcjonalność ta pozwala na wysłanie bezpośrednio w linii sygnalizacji DMTF podczas trwającego połączenia.

Konfiguracja funkcji DTMF na telefonie

Naciśnij: *Menu* → *Opcje* → *Klawisze funkcyjne* → *Przyciski liniowe* → *Przycisk linii*.
Wybierz linię lub przycisk zdefiniowany oraz zmień jego typ na „DTMF”.
Wprowadź numer – pole wartość.
Naciśnij „Zapisz”, aby zachować konfigurację i zrestartuj telefon.

Konfiguracja funkcji DTMF poprzez interfejs webowy

W interfejsie webowym wybierz: *Klawisze funkcyjne* → *Klawisze pamięci* → *Klawisze liniowe*.
Wybierz linię lub przycisk zdefiniowany oraz zmień jego typ na DTMF.
Wprowadź numer – pole wartość.
Naciśnij „Zapisz”, aby zachować konfigurację i zrestartuj telefon.

7.11. Prefiks

Funkcjonalność ta pozwala nam zdefiniowanie dowolnego prefiksu dodawanego przed wybranym numerem.

Konfiguracja funkcji prefiks na telefonie

Naciśnij: *Menu* → *Opcje* → *Klawisze funkcyjne* → *Przyciski liniowe* → *Przycisk linii*.
Wybierz linię lub przycisk zdefiniowany oraz zmień jego typ na „Prefiks”.
Wprowadź numer – pole wartość.
Naciśnij „Zapisz”, aby zachować konfigurację i zrestartuj telefon.

Konfiguracja funkcji prefiks poprzez interfejs webowy

W interfejsie webowym wybierz: *Klawisze funkcyjne* → *Klawisze pamięci* → *Klawisze liniowe*.
Wybierz linię lub przycisk zdefiniowany oraz zmień jego typ na Prefiks.
Wprowadź numer – pole wartość.
Naciśnij „Zapisz”, aby zachować konfigurację i zrestartuj telefon.

7.12. Akcje URL

Funkcjonalność ta pozwala nam na wysyłanie użytecznych informacji z telefonu do serwera i w drugą stronę celem zainicjowania pewnych akcji w telefonie.

Daje nam to możliwość obserwacji statusów telefonu lub wysyłania żądań tj.:

- zalogowania/wylogowania telefonu
- podniesienia/odłożenia słuchawki
- wykonania połączenia
- włączenia usługi np. DND

Przykładowa składnia akcji dla wykonania połączenia z telefonu przez konto numer 1 na numer 523251111:

http://admin:password@IP-Address/Phone_ActionURL&Command=1&Number=523251111&Account=1

7.13. Układ klawiszy

Ta opcja pozwala na definiowanie stanu wyświetlania klawiszy podczas danej akcji np. wybieranie lub rozmowa. Definiujemy wówczas jakie funkcje ma dany klawisz wykonać.

7.14. Blokada klawiatury

Funkcja blokady telefonu daje nam możliwość zablokowania całkowitego funkcji lub klawiszy funkcyjnych.

Aktywacja blokady klawiatury

Wybierz: *Menu -> Ustawienia -> Ustawienia zaawansowane -> Ustawienia telefonu -> Zablokuj*
Naciśnij przycisk „Info/Przełącz”, aby wybrać typ blokady: Wszystkie klawisze menu, klawisze funkcyjne i odpowiedzi.

Naciśnij „Zapisz”, aby zachować konfigurację.

Dezaktywacja blokady klawiatury

Wybierz: *Menu -> Ustawienia -> Ustawienia zaawansowane -> Ustawienia telefonu -> Zablokuj*
Naciśnij przycisk „Info/Przełącz”, aby wyłączyć.

Naciśnij „Zapisz”, aby zachować konfigurację.

Aktywacja blokady klawiatury z poziomu interfejsu webowego

W interfejsie webowym wybierz: *Ustawienia -> Funkcje -> Blokada telefonu*

Wybierz typ blokady w sekcji „Blokada telefonu”.

Wprowadź PIN odblokowania oraz czas oczekiwania.

Wprowadź numer alarmowy, który jako jedyny może zostać wybrany podczas aktywnej blokady.

Naciśnij „Zapisz”, aby zachować konfigurację.

The screenshot shows the SUCAR web interface. At the top, there is a navigation bar with the SUCAR logo and menu items: Start, Konto, Sieć, Klawisze funkcyjne, Ustawienia, Katalog, Zarządzanie. A 'Wyloguj' link is in the top right. On the left, a sidebar contains menu items: Preferencje, Funkcje, Dźwięki, SMS, Akcje URL, and 'Układ klawiszy' (highlighted). The main content area is titled 'Blokada telefonu' and contains several configuration fields: 'Blokada klawiatury' (set to 'Klawisze funkcyjne'), 'PIN odblokowania telefonu(0-15 cyfr)' (masked with dots), 'Auto blokada(0-3600s)' (set to '15'), and 'Ostrzeżenie' (empty). Below these fields are 'Zapisz' and 'Anuluj' buttons. On the right, a 'UWAGA' box contains the following text: 'Przekieruj: Ta funkcjonalność pozwala przekierować połączenia przychodzące na inny numer telefonu. Cel: Numer na który będą przekierowane połączenia przychodzące. Kod aktywacji: Kod, który zostanie wysłany do centrali PBX, gdy funkcja ma być włączona. Kod dezaktywacji: Kod, który zostanie wysłany do centrali PBX, gdy funkcja ma być wyłączona.'

8. Zarządzanie – aktualizacja

8.1. Start

Startowe okno logowania w interfejsie webowym podaje nam najważniejsze statusy telefonu tj.

- model produktu
- wersja oprogramowania
- status konta
- stan sieci: adres IP, DNS, MAC adres
- zajętość pamięci
- czas pracy telefonu

8.2. Reset fabryczny

Umożliwia nam reset wszystkich ustawień konfiguracyjnych telefonu do ustawień fabrycznych.

Reset fabryczny z telefonu

Naciśnij: *Menu* → *Ustawienia* → *Ustawienia zaawansowane* (hasło domyślne: *admin*) → *Ustawienia telefonu* → *Ustawienia fabryczne*.

Naciśnij OK na ekranie z ostrzeżeniem.

Reset fabryczny poprzez interfejs webowy

Wybierz: *Zarządzanie* → *Aktualizacja* → *Ustawienia fabryczne*.

The screenshot shows the SLICAR web interface. At the top, there is a navigation bar with the SLICAR logo and menu items: Start, Konto, Sieć, Klawisze funkcyjne, Ustawienia, Katalog, and Zarządzanie. On the right of the navigation bar is a 'Wyloguj' link. A sidebar on the left contains buttons for: Hasło, Aktualizacja, Auto Provision, Konfiguracja, Certyfikaty TLS, Restart, and Uruchom. The main content area is titled 'Ustawienia fabryczne' and contains several sections:

- Obraz wersji:** A table showing 'Preferowana wersja' (IMG--1.0.3.61(2014-06-25 19:14:00)) and 'Podrzędna wersja' (IMG--1.0.3.61(2014-06-25 11:16:00)).
- Ustawienia fabryczne:** A button labeled 'Ustawienia fabryczne'.
- Logi ruchu sieciowego PCAP:** Buttons for 'Start', 'Stop', and 'Export'.
- Obraz pliku aktualizacji:** A 'Wybierz plik' button, the text 'Nie wybrano pliku', and an 'Aktualizacja' button.

On the right side, there is a 'UWAGA' (Warning) box with the following text:

Obraz wersji:
Pokazuje informacje wersji obrazu.

Ustawienia fabryczne:
Resetuj wszystkie ustawienia telefonu do konfiguracji domyślnej.

Restart:
Restart telefonu.

8.3. Aktualizacja oprogramowania

Aktualizacja oprogramowania może być wykonana na kilka sposobów:

- poprzez serwer TFTP, gdzie znajduje się obraz oprogramowania (należy podać ścieżkę dostępu). Zaleca się, aby serwer TFTP znajdował się w tej samej sieci LAN co telefon.
- poprzez serwer auto-provisioningu HTTP/HTTPS
- poprzez wybór pliku obrazu oprogramowania ze wskazanej lokalizacji (dysk lokalny lub sieciowy)

Konfiguracja serwera TFTP/HTTP

Konfiguracja z poziomu menu telefonu.

Z poziomu administratora wejść do ekranu konfiguracji serwera TFTP/HTTP.

Naciśnij: *Menu* → *Ustawienia* → *Ustawienia zaawansowane* (hasło domyślne: admin) →
→ *Auto Provisioning* → *Typ aktualizacji* (wybrać metodę).

Następnie wprowadź adres serwera TFTP/HTTP w przeznaczonym do tego celu polu. Po wpisaniu konfiguracji serwera TFTP/HTTP zresetuj telefon.

Konfiguracja poprzez interfejs webowy.

Wybierz: *Zarządzanie* → *Auto Provisioning* → *Tryb aktualizacji* (TFTP/HTTP) → *Ścieżka dostępowa do oprogramowania*.

Proces TFTP może zająć od 1 do 2 minut przez Internet lub około 20 sekund, jeżeli jest przeprowadzany przez sieć LAN. Zaleca się aktualizację TFTP poprzez kontrolowaną sieć LAN, jeżeli jest to możliwe.

Katalog konfiguracji lokalnego TFTP

Rozpakuj plik, a następnie umieść je w katalogu głównym serwera TFTP.

Komputer z serwerem TFTP oraz telefon VPS powinny być w tym samym segmencie LAN.

Uruchom serwer TFTP w konfiguracji telefonu poprzez interfejs webowy.

Wybierz: *Zarządzanie* → *Auto Provision* → *Tryb aktualizacji* →
→ *Ścieżka dostępowa do oprogramowania*

Skonfiguruj ścieżkę do serwera aktualizacji wprowadzając adres IP i docelowy katalog.

Aktualizuj zmianę, a następnie zrestartuj telefon ponownie.

The screenshot shows the SUCAR web interface. At the top right, there is a 'Wyloguj' link. The navigation bar includes 'Start', 'Konto', 'Sieć', 'Klawisze funkcyjne', 'Ustawienia', 'Katalog', and 'Zarządzanie'. The sidebar on the left contains buttons for 'Hasło', 'Aktualizacja', 'Auto Provision', 'Konfiguracja', 'Certyfikaty TLS', 'Restart', and 'Uruchom'. The main content area is titled 'Aktualizacja oprogramowania' and contains the following settings:

- Tryb aktualizacji: TFTP HTTP FTP HTTPS
- Ścieżka dostępowa do oprogramowania: [input field]
- Ścieżka dostępowa do pliku konfiguracji: [input field]
- Włącz opcje DHCP: [input field with value 128] Pomiń serwer: Nie Tak
- Automatyczna aktualizacja: Nie Tak; Sprawdzaj aktualizacje co [input field with value 10080] minut
- HTTP/FTP/HTTPS Nazwa użytkownika: [input field with value 207]
- HTTP/FTP/HTTPS Hasło: [input field with masked characters]
- Firmware/Prefiks pliku konf.: [input field]
- Firmware/Postfiks pliku konf.: [input field]
- Tryb sprawdzania aktualizacji:
 - Zawsze sprawdzaj aktualizacje
 - Sprawdzaj nowe aktualizacje tylko gdy zmieni się pre/suffix
 - Nie sprawdzaj aktualizacji

On the right side, there is a 'UWAGA' (Warning) section with the text: 'Aktualizacja oprogramowania: Szczegóły aktualizacji oprogramowania telefonu.' and 'Pobierz książkę telefoniczną: Szczegóły pobierania książki telefonicznej XML.'

UWAGI:

Darmowa wersja serwera TFTP pod systemy Windows jest dostępna pod adresem:

http://www.solarwinds.com/products/freetools/free_tftp_server.aspx.

Autoprovisioning HTTP/HTTPS

Automatyczna metoda aktualizacji konfiguracji dostępna jako funkcjonalność serwera.

Administrator systemu znając charakterystyczne dane telefonu tj. MAC adres z, poziomu serwera przygotowuje plik prekonfiguracji, który jest pobierany przez telefon podczas jego inicjalizacji (restartu).

Dodatkowo możemy wymusić aby telefon mógł aktualizować się automatycznie określając interwał sprawdzania aktualizacji w minutach.

Aktualizacja z zasobów lokalnych

Opcja ta daje nam możliwość aktualizacji oprogramowania telefonu lokalnie w przypadku posiadania obrazu pliku aktualizacji.

W interfejsie webowym wybierz: *Zarządzanie* → *Aktualizacja* → *Obraz pliku aktualizacji* → *Aktualizacja*

Pobieranie konfiguracji urządzenia

Powyższa funkcjonalność umożliwia pobranie aktualnej konfiguracji telefonu w dwóch formatach:

- z rozszerzeniem BIN (plik binarny)
- z rozszerzeniem XML

W interfejsie webowym wybierz: *Zarządzanie* → *Konfiguracja* → *Pobierz konfigurację urządzenia*

Istnieje także możliwość przywrócenia konfiguracji za pomocą opcji:

Zarządzanie → *Konfiguracja* → *Przywróć konfigurację XML, BIN.*

8.4. Pobieranie książki telefonicznej

Telefon wspiera możliwość pobrania kontaktów książki telefonicznej:

- przez XML
- przez auto-provisioning

W interfejsie webowym wybierz: *Zarządzanie* → *Auto Provision* → *Pobieranie książki telefonicznej przez XML*

W powyższym przypadku należy podać ścieżkę dostępową do zasobu książki telefonicznej na serwerze (adres IP/domena, katalog). Możliwe jest także ustawienie interwału (w dniach) aktualizacji pobierania książki.

W interfejsie webowym wybierz: *Zarządzanie* → *Auto Provision* → *Włącz pobieranie książki telefonicznej.*

Ta opcja daje nam możliwość pobierania kontaktów podczas procesu auto-provisioningu.

UWAGA:

Pobieranie książki via auto-provisioning wymaga odpowiedniego przygotowania pliku konfiguracyjnego definiowanego przez administratora systemu.

Opcjonalnie poza automatycznym procesem istnieje możliwość pobrania listy kontaktów z serwera podając ścieżkę dostępową oraz opcjonalnie nazwę książki.

W interfejsie webowym wybierz: *Katalog* → *Zdalna książka telefoniczna* → *URL(ścieżka dostępową).*

8.5. Logi systemu

Celem diagnozy problemów z poziomu telefonu możemy pobierać logi systemowe w postaci pliku tekstowego lub zdefiniować serwer na jaki logi mają być wysłane. Ustalamy także poziomy zbierania logów: DEBUG, INFO, WARNING, ERROR.

Telefon umożliwia także zbieranie logów sieciowych „PCAP”. Jest to przydatna funkcjonalność dla administratora sieci podczas analizy problemów występujących w sieci.

Z poziomu interfejsu webowego wybierz: *Zarządzanie* → *Aktualizacja* → *Logi ruchu sieciowego PCAP*.

8.6. Certyfikaty TLS

Dla sygnalizacji połączeń przy wykorzystaniu protokołu transportowego TLS należy pobrać plik z certyfikatem.

9. Problemy

9.1. Dlaczego wyświetlacz nic nie pokazuje?

Upewnij się, że telefon jest poprawnie podłączony do działającego źródła zasilania.

Upewnij się, że telefon nie jest podłączony do listwy zasilającej, która jest wyłączona.

Jeżeli telefon jest zasilany poprzez przedłużacz, spróbuj podłączyć jego zasilanie bezpośrednio do gniazdka. Jeżeli telefon jest zasilany poprzez PoE, upewnij się, że podłączony jest do switcha lub routera, które wspierają funkcjonalność PoE. Upewnij się, że świeci się dioda zasilania sygnalizująca zasilanie urządzenia.

W innym przypadku skontaktuj się z administratorem systemu.

9.2. Dlaczego wyświetlacz pokazuje napis „Sieć nieodstępna”?

Upewnij się, że kabel Ethernet jest podłączony do portu internetowego telefonu oraz nie jest luźny.

Upewnij się, że switch lub router w twojej sieci działa poprawnie.

W innym przypadku skontaktuj się z administratorem systemu.

9.3. Dlaczego nie mam sygnału wybierania?

Popraw wszystkie luźno podłączone kable urządzenia oraz upewnij się, że telefon został podłączony poprawnie. Sprawdź czy sygnał wybierania jest obecny w jednym z trybów audio.

Przełącz się pomiędzy słuchawką, zestawem słuchawkowym (jeśli istnieje) lub głośnikiem telefonu, aby sprawdzić obecność sygnału wybierania w jednym z trybów audio. Jeśli sygnał wybierania jest słyszalny na innym trybie audio, podłącz zatem inną słuchawkę lub zestaw słuchawkowy, aby naprawić problem.

W innym przypadku skontaktuj się z administratorem systemu.

10. Załącznik

10.1. Specyfikacja techniczna

ELEMENT	TELEFON VPS
Zasilacz sieciowy	Wejście: 100-240V AC 50-60Hz Wyjście: 5V/1.2A DC
Porty sieciowe	Internet: 10/100 Base-T RJ-45(WAN/LAN) PC: 10/100 Base-T RJ-45 (LAN) Power over Ethernet(PoE) IEEE 802.3af
Gniazda dodatkowe	Słuchawkowe: RJ-9(4P4C)
Wyświetlacz LCD	128 × 96 mm, matryca punktowa LCD
Temperatura pracy	-10~50°C
Wilgotność względna	10 ~ 95%
Waga	0,48kg

10.2. Parametry głosowe

- Regulowana głośność dzwonka
- 8 dzwonek systemowych
- Przypisanie dzwonka do konta VoIP
- Wzmocnienie głośności mikrofonu
- Wykrywanie aktywności głosowej VAD
- Szerokopasmowy kodek HD G.722
- Pełen duplex głośnika
- Generowanie szumu tła CNR
- Eliminacja echa AEC
- DTMF: SIP info, DTMF w paśmie, RFC2833

10.3. Parametry sieciowe

- WAN/LAN: obsługa trybu Bridge i Router
- Obsługa NAT i NATP
- Obsługa PPPoE dla xDSL
- Obsługa VLAN
- Obsługa STUN
- Obsługa VPN (L2TP, UDP)
- Obsługa DHCP get IP na porcie WAN
- QoS z Diffserv

Utylizacja telefonu



Ten symbol oznacza, że produkt został zakwalifikowany, jako urządzenie elektryczne lub sprzęt elektroniczny i nie powinien być utylizowany z innym odpadami wraz z końcem jego działania.